

JAGUAR E-PACE







BY APPOINTMENT TO
HM THE QUEEN
MANUFACTURERS OF
MOTOR VEHICLES
JAGUAR LAND ROVER LIMITED
COVENTRY



BY APPOINTMENT TO
HRH THE DUKE OF EDINBURGH
MANUFACTURERS OF
MOTOR VEHICLES
JAGUAR LAND ROVER LIMITED
COVENTRY



BY APPOINTMENT TO
HRH THE PRINCE OF WALES
MANUFACTURERS OF
MOTOR VEHICLES
JAGUAR LAND ROVER LIMITED
COVENTRY

JAGUAR E-PACE

E-PACE je první kompaktní SUV značky Jaguar. Pyšní se vzhledem a agilitou, které z něj činí nejdynamičtější vůz své třídy. Srdcem interiéru kladoucího důraz na členy vaší rodiny je prostor zaměřený na řidiče. E-PACE nabízí příjemný zážitek z jízdy doplněný o každodenní praktičnost. Takto kompaktní SUV ještě nikdo nestvořil.

OBSAH

ÚVOD

Představujeme Jaguar E-PACE 04

DESIGN

Exteriér 07

Interiér 08

PROVOZNÍ VLASTNOSTI

Motory Ingenium 10

Výkonné technologie 13

TECHNOLOGIE

Informační a zábavní systémy 17

Konektivita 18

Audiosystémy 22

Asistenční systémy 24

Hospodárné technologie 26

BEZPEČNOST

Bezpečnost především 28

PRAKTIČNOST

Místo na všechno 32

Praktické funkce a prvky 35

Vezměte si vše potřebné s sebou 36

SPECIÁLNÍ EDICE

Nový E-PACE Chequered Flag 39

INDIVIDUALIZACE

Krok 1 - vyberte si verzi modelu E-PACE 42

Krok 2 - vyberte si motor 44

Krok 3 - vyberte si verzi výbavy 46

Krok 4 - vyberte si exteriér 48

Krok 5 - vyberte si interiér 56

Krok 6 - vyberte si výbavu na přání a příslušenství Jaguar 64

TECHNICKÉ ÚDAJE 72

SVĚT ZNAČKY JAGUAR 74

K VAŠIM SLUŽBÁM 79

VOZIDLO NA SNÍMKU VLEVO: E-PACE R-DYNAMIC SE V ODSTÍNU CALDERA RED S VÝBAVOU NA PŘÁNÍ
ZOBRAZENÁ VOZIDLA REPREZENTUJÍ GLOBÁLNÍ PRODUKTOVOU ŘADU ZNAČKY JAGUAR. SPECIFIKACE, PRVKY VÝBAVY
NA PŘÁNÍ A DOSTUPNOST SE MOHOU LIŠIT A MĚLI BYSTE SI JE OVĚŘIT U AUTORIZOVANÉHO PRODEJCE VOZŮ JAGUAR

PŘEDSTAVUJEME JAGUAR E-PACE

E-PACE má dramaticky tvarovanou karoserii a robustní zád, což z něj činí dynamické, agilní SUV s liniemi kupé. Moderní interiér má charakteristický styl, jaký od vozů značky Jaguar očekáváte, a poskytuje prvotřídní úložné prostory. Kromě širokého spektra asistenčních systémů nabízí také naši vyspělou sadu informačních a zábavních technologií. E-PACE je kompaktní SUV, které naleznete pouze v portfoliu vozů značky Jaguar.

INTERIÉR, KTERÝ SE PŘIZPŮSOBÍ VAŠEMU ŽIVOTNÍMU STYLU

E-PACE disponuje dostatkem místa na vše, co potřebujete. Díky hluboké středové odkládací schránce a přihrádkám ve dveřích nabízí nejlepší úložné prostory v interiéru ve své třídě. Zavazadlový prostor modelu E-PACE je až 1,3 metru široký, což zjednodušuje nakládání a přispívá k praktičnosti. Na přání dodávané senzorově ovládané víko zavazadlového prostoru¹ umožňuje bezdotykové otevírání. S náramkem Activity Key dodávaným na přání, který je vodotěsný a lze ho nosit na ruce, se můžete bez problémů věnovat svým oblíbeným aktivitám – od jízdy na kole až po plavání – a klíče od vozu můžete nechat bezpečně uložené uvnitř vozu. Díky nejvyšší přípustné hmotnosti přívěsu až 1 800 kg si budete moci vzít s sebou vše potřebné, i když budete mít v plánu výpravu na celý víkend. Podrobnosti najdete na stranách 32 až 37.

VÝKONNÉ TECHNOLOGIE

Díky proslulým výkonným technologiím značky Jaguar si snadno poradíte v jakékoli situaci. Náš intuitivní systém pohonu všech čtyř kol rozděluje točivý moment mezi přední a zadní kola na základě aktuálních jízdních podmínek, to vám zaručí větší jistotu a vyšší výkonnost v ještě širší škále provozních podmínek. Aktivně řízený pohon všech kol² zvyšuje agilitu, protože umožňuje přenést v zatáčkách až 100 % točivého momentu na zadní nápravě na vnější zadní kolo. E-PACE má nezávislé zavěšení všech kol s propracovanou víceprvkovou konstrukcí zadní nápravy, která mu zajišťuje ještě vyšší úroveň jízdní dynamiky a kultivovanosti. Rozdělování točivého momentu brzdnými zásahy (Torque Vectoring by Braking, TVbB)³ umožňuje pohotovější změny směru jízdy a zajišťuje stabilnější chování vozu. Na přání dodávaný systém Adaptive Dynamics (adaptivní podvozek)³ sleduje polohu kol, pohyby karoserie a na základě získaných údajů poskytuje precizní jízdní dynamiku a komfortní odpružení. Podrobnosti najdete na stranách 12 a 13.

¹K dispozici pouze v kombinaci s bezklíčovým přístupovým systémem Keyless Entry dodávaným na přání. Bezklíčový přístupový systém Keyless Entry je standardní součástí verze výbavy HSE.

²K dispozici pouze v kombinaci s motory D240 a P300. ³Není k dispozici v kombinaci s motorem D150, manuální převodovkou a 17" koly z lehké slitiny. ⁴Není k dispozici v kombinaci s motorem D150 a manuální převodovkou. K dispozici pouze v kombinaci se systémem Adaptive Dynamics (adaptivní podvozek) dodávaným na přání. ⁵Standardní součástí verzí výbavy S, SE a HSE.

⁶Vezměte prosím na vědomí, že aplikace Android Auto a Apple CarPlay nejsou momentálně oficiálně podporovány na českém trhu. Pro více informací kontaktujte autorizovaného prodejce Jaguar.

Uvedené ekologické hodnoty spotřeby paliva vycházejí z testovacího cyklu NEDC2.

MIMOŘÁDNĚ ATRAKTIVNÍ VZHLED

Díky standardně dodávaným elegantním LED světlometům a charakteristickým koncovým LED světélům je E-PACE na silnici nepřehlédnutelný. K dosažení ještě dokonalejšího vzhledu je možné si na přání objednat Matrix LED světlometry s LED signaturou a 21" kola z lehké slitiny⁵. Dokonalý styl pokračuje v interiéru zaměřeném na řidiče. V něm najdete prvotřídní materiály. Podrobnosti najdete na stranách 7 až 9.



MOTORY INGENIUM

Možnost výběru ze tří zážehových a tří vznětových motorů Ingenium je zárukou hospodárné, kultivované a pohotové jízdy. K dispozici je verze s úsporným vznětovým čtyřválcem 2,0 l Turbodiesel s výkonem 150 k a pohonem předních kol (FWD) s emisemi od 143 g/km CO₂ a spotřebou paliva od 5,4 l/100 km. Pokud požadujete vyšší výkon, je tu verze se zážehovým čtyřválcem 2,0 l Turbo s výkonem 300 k a pohonem všech kol (AWD), která nabízí maximální rychlost 240 km/h a zrychlení 0-100 km/h za 6,5 sekundy. Podrobnosti najdete na stranách 10 a 11.

KONEKTIVITA NA CESTÁCH

E-PACE nabízí celou řadu funkcí, které vám usnadní připojení na cestách. Na přání dodávaný paket Connect Pro Pack⁵, který obsahuje služby Pro Services, 4G Wi-Fi hotspot a technologii Smart Settings, zaručí, že všichni cestující zůstanou ve spojení s okolním světem a vždy si tak jízdu vozem dokonale užijí. K dispozici je rovněž paket Smartphone Pack⁶, který umožňuje snadno používat přizpůsobené aplikace na 10" dotykové obrazovce. Díky až pěti vstupům USB ve vozidle mohou všichni cestující snadno nabíjet svá zařízení. Podrobnosti najdete na stranách 20 a 21.

ASISTENČNÍ SYSTÉMY A BEZPEČNOSTNÍ PRVKY

Součástí standardní výbavy jsou asistenční systémy, které vám poskytnou jistotu a dostatek informací. Zahrnují například asistenta pro udržování vozu v jízdním pruhu, systém sledování pozornosti řidiče, zadní kameru a parkovací senzory vpředu a vzadu. Při konstrukci modelu E-PACE bylo cílem dosáhnout optimální bezpečnosti, takže disponuje celou řadou systémů, jako je systém dynamické kontroly stability (DSC) a nouzový brzdový asistent (EBA). Ostře ohraničený paprsek LED světlometů se intenzitou blíží dennímu světlu a jednotlivé objekty s ním tak za tmy snadněji rozpoznáte. Z důvodu zvýšení bezpečnosti chodců je E-PACE standardně vybaven také airbagem pro chodce. Podrobnosti najdete na stranách 24 - 25 a 28 - 30.

816





DESIGN EXTERIÉR

Jaguar E-PACE se vyznačuje odhodlaným sportovním vzhledem. Výrazná voštinová mřížka masky chladiče je orámována LED světlomety s charakteristickými LED světly ve tvaru písmene „J“¹. Na přání dodávané Matrix LED světlomety s LED signaturou, se kterými je vůz ještě elegantnější a které zaručují lepší viditelnost a bezpečnost při jízdě za tmy, disponují vpředu a vzadu stylovými animovanými ukazateli směru.

Na dynamické křivky střechy plynule navazuje spoiler, který se klene nad ostře zkoseným zadním oknem. E-PACE se tak pyšní výraznou siluetou s liniemi kupé.

Osvětlení bezprostředního okolí vozu¹ ve vnějších zpětných zrcátkách spojuje praktičnost s elegancí. Na zem promítá atraktivní logo značky Jaguar zaručující pocit neobyčejnosti při každém odemknutí vozu. Na přání dodávaná 20“² a 21“³ kola z lehké slitiny podtrhují sportovní charakter modelu E-PACE.

V noci propůjčují koncová LED světla zadní části vozu osobitý vzhled. Robustní zád⁴ zajišťuje asertivní vzhled a široké zadní víko bylo navrženo tak, aby umožňovalo snadný přístup do velkého a mnohostranně využitelného zavazadlového prostoru.

¹Standardní součást verzí výbavy S, SE a HSE. ²Standardní součást verze výbavy HSE. ³K dispozici pouze při objednání systému Adaptive Dynamics (adaptivní podvozek) dodávaného na přání. Nelze kombinovat s motorem D150 a manuální převodovkou.

VOZIDLO NA SNÍMKU: E-PACE S V ODSTÍNU BORASCO GREY S VÝBAVOU NA PŘÁNÍ



INTERIÉR

Každá součást modelu E-PACE, na které spočinou váš zrak či ruce, byla pečlivě navržena tak, aby vůz poskytoval kultivovaný a příjemný zážitek z jízdy. Prostor pro řidiče je neuvěřitelně pohodlný a volič rychlostních stupňů SportShift* se nachází v optimální vzdálenosti. Třiramenný volant obšitý kůží nabízí snadno použitelné ovládací prvky pro nejdůležitější funkce. Volant verze R-Dynamic je doplněn matně černými páčkami pro manuální řazení*, které zvýrazňují jeho sportovní charakter.

Jedinečný charakter dodávají modelu E-PACE drobné stylové detaily, jako je exkluzivní logo značky Jaguar ukryté v rohu čelního skla. Decentní grafika Jaguar se nachází rovněž v odkládací schránce a na středové konzole.

*Pouze s automatickou převodovkou.

INTERIÉR NA SNÍMKU: E-PACE S SE SEDADLY ČALOUNĚNÝMI KŮŽÍ WINDSOR V ODSŤÍNU LIGHT OYSTER Z NABÍDKY VÝBAVY NA PŘÁNÍ, S INTERIÉREM V ODSŤÍNECH EBONY/LIGHT OYSTER A ČALOUNĚNÍM STROPU V ODSŤÍNU LIGHT OYSTER



Na přání dodávané vnitřní zpětné zrcátko se samostmívací funkcí, které je standardní součástí výbavy S, SE a HSE, má bezrámovou konstrukci. Pro zvýšení komfortu se v prostoru spolujezdce vpředu nachází také madlo upevněné na boku středové konzoly. Vyberte si naše pevné panoramatické skleněné střešní okno dodávané na přání, které zaplaví interiér vašeho vozu E-PACE světlem a umocní dojem vzdušného prostoru. Zajistí spojení s vnějším prostředím a všem cestujícím poskytne skvělý výhled na oblohu.

JÍZDNÍ DYNAMIKA

MOTORY INGENIUM

Pro Jaguar E-PACE je k dispozici celá řada motorů Ingenium, které vám nabídnou jak výkon, tak dokonalou radost z jízdy, hospodárnost a kultivovanost. Všechny byly optimalizovány s důrazem na rozličné vlastnosti, aby bylo možné vyhovět různým požadavkům. Všechny jsou vybaveny systémem Stop/Start a chytrým nabíjením akumulátoru rekuperací kinetické energie při brzdění. Tím je zaručena nejvyšší míra hospodárnosti, zejména v městském provozu.

Tyto celohliníkové motory s nízkým třením mají tuhý blok válců a dva vyvažovací hřídele, které zajišťují velmi nízkou úroveň vibrací pro plynulý každodenní výkon. Inteligentní elektronicky řízené adaptivní chlazení motoru se zapíná, pouze pokud to je potřeba, čímž se minimalizuje spotřeba paliva a emise CO₂.

PŘEVODOVKY

Devítistupňová automatická převodovka modelu E-PACE s těsně odstupňovanými převodovými stupni zajišťuje za všech okolností zařazení optimálního převodového stupně a následně i maximální hospodárnost a akceleraci. Přeřazení jsou téměř nezaznamatelná a inteligentně se přizpůsobují vašemu stylu jízdy. Pokud toužíte po ještě intenzivnějším zapojení řidiče a nižší spotřebě paliva, zvolte šestistupňovou manuální převodovku*. Tato lehká převodovka s vysoce vyspělou konstrukcí je vybavena moderním systémem přímého mazání, který se podílí na snížení třecích a unášecích sil.

TECHNOLOGIE ČISTÝCH VZNĚTOVÝCH MOTORŮ

Značka Jaguar neustále usiluje o snížení emisí odstraňováním škodlivých složek z výfukových plynů. Vznětové motory pro E-PACE používají selektivní katalytickou redukci, která využívá kapalné aditivum pro úpravu výfukových plynů u vznětových motorů (DEF), známé také jako AdBlue®. Systém funguje na principu vstřikování kapaliny AdBlue® do výfukového systému, kde rozkládá oxidy dusíku (NOx) ve výfukových plynech na neškodné vodní páry a plynný dusík. Úroveň emisí NOx se tak snižuje až o 90 %.

Aditivum AdBlue® je spotřební materiál a je nutné ho doplňovat. Spotřebu do značné míry ovlivňuje několik faktorů, například styl jízdy, stav vozovky a povětrnostní podmínky. Průměrná spotřeba kapaliny je 1 litr na 800 km. Při poklesu hladiny kapaliny AdBlue® zobrazí informační systém vozu E-PACE včas varování a dojezdovou vzdálenost do okamžiku, kdy bude pokles kritický. Další informace o skladování a doplňování kapaliny AdBlue® získáte v uživatelské příručce k vozidlu nebo od svého autorizovaného prodejce. Vozidla vybavená vznětovými motory jsou také opatřena filtrem pevných částic, který odstraňuje z výfuku téměř veškeré saze pomocí jejich oxidace uvnitř filtru.



*K dispozici v kombinaci s motory D150 a D180.

VZNĚTOVÉ MOTORY

Všechny vznětové motory Ingenium používají prodloužený tenkostěnný hliníkový blok válců s nalisovanými litinovými vložkami. Tato konstrukce zajišťuje optimální hmotnost, povrch i robustnost. Díky spolupráci systémů vysokotlakého přímého vstřikování paliva Common Rail, proměnného časování výfukových ventilů a vysoce účinného vodou chlazeného mezichladiče je zajištěno účinné spalování s minimem emisí. Motor je osazen turbodmychadlem s variabilní geometrií rozváděcích lopatek, které se přizpůsobují změnám průtoku výfukových plynů s cílem získání vysokého točivého momentu v celém rozsahu otáček a pohotové reakce.

D150 FWD MAN/AWD MAN/AWD AUT.

2,0 l | 4 válce | Turbodiesel

150 k | 380 Nm

Optimalizován pro dosahování co nejnižší spotřeby paliva.

D180 AWD MAN/AWD AUT.

2,0 l | 4 válce | Turbodiesel

180 k | 430 Nm

Optimalizován z hlediska hospodárnosti i výkonnosti.

- Optimalizované vstřikovače přesně regulují množství paliva vstupujícího do spalovací komory, aby byla zajištěna maximální hospodárnost.

D240 AWD AUT.

2,0 l | 4 válce | Bi-turbodiesel

240 k | 500 Nm

Optimalizován pro vysoký výkon a požitek z jízdy.

- Sekvenční přepínání dvěma turbodmychadly zajišťuje ideální kombinaci maximálního výkonu a vynikajících jízdních vlastností při nízkých otáčkách.
- Vylepšení zahrnuje vstřikovací soustavu Common Rail s vyšším tlakem (zvýšeným z 1 800 na 2 200 bar) a vyšším průtokem paliva vstřikovači. Tato kombinace je zárukou optimalizace spotřeby paliva, emisí i výkonových parametrů.
- Průběžné řízení vířivosti dodává proudy vzduchu energii při nižších otáčkách motoru a menším točivém momentu a zajišťuje tak lepší směs vzduchu a paliva pro dokonalejší spalování s nižšími emisemi a rychlejším prohřátím.

ZÁŽEHOVÉ MOTORY

Systém inteligentního průběžného řízení proměnného zdvihu ventilů (CVVL) mění míru otevření sacích ventilů a snižuje ztráty motoru způsobené prouděním. Motor tak může „dýchat“ s maximální účinností, což přináší optimální výkon a točivý moment. Systém CVVL ve spojení s nezávisle proměnným časováním sacích a výfukových ventilů (VCT) zajišťuje mimořádnou flexibilitu provozu a tím i vynikající výkonové parametry a hospodárny provoz v celém rozsahu otáček.

P200 AWD AUT.

2,0 l | 4 válce | Turbo

200 k | 320 Nm

Optimalizován pro nízkou spotřebu paliva a požitek z jízdy.

- Přímé vstřikování paliva z centrálně umístěných elektromagnetických vstřikovačů je zárukou přesné dodávky paliva pro vysoce efektivní, čisté spalování zajišťující nízké emise.

P250 AWD AUT.

2,0 l | 4 válce | Turbo

249 k | 365 Nm

Optimalizován pro dosahování vysokých výkonů bez zvýšení spotřeby paliva.

- Systém CVVL ve spojení s nezávisle proměnným časováním sacích a výfukových ventilů zajišťuje skvělou akceleraci a díky maximálnímu točivému momentu v rozsahu 1 300 až 4 500 ot/min tak umožňuje bezproblémové předjíždění.
- Turbodmychadlo se dvěma komorami je poháněno z integrovaného sběrného výfukového potrubí, které zvyšuje energii přiváděnou na turbínu. Díky tomu se výrazně snižují prodlevy turbodmychadla a zlepšují reakce motoru.

P300 AWD AUT.

2,0 l | 4 válce | Turbo

300 k | 400 Nm

Optimalizován pro nejvyšší výkon.

- Konstrukčně vychází z čtyřválcového zážehového motoru 2,0 l Turbo s výkonem 249 k a je vybaven dokonalejším systémem přepínání.
- Zdokonalené turbodmychadlo je vybaveno vysokoprútokovým kompresorem, který přivádí o 26 procent více vzduchu a umožňuje tak dosáhnout vyššího maximálního výkonu.
- Turbodmychadlo se dvěma komorami využívá keramická kuličková ložiska, která snižují tření a zlepšují odezvu v přechodových fázích.

POKUD MAJÍ PŘEDNÍ KOLA MÁLO TRAKCE, JE VÍCE TOČIVÉHO MOMENTU PŘENÁŠENO NA ZADNÍ KOLA.



REŽIM PRO ROZJEZD NA KLUZKÉM POVVRCHU (LTL)



ALL SURFACE PROGRESS CONTROL (ASPC)



VÝKONNÉ TECHNOLOGIE

POHON VŠECH KOL

Systém pohonu všech kol (AWD) pomocí elektronicky řízené vícemelové spojky umístěné v přední části zadního diferenciálu inteligentně reguluje rozdělování točivého momentu mezi přední a zadní nápravu, což zaručuje suverénní výkon v ještě širším spektru provozních podmínek. Točivý moment se rozděluje mezi přední a zadní nápravu tak, aby byla plně využita dostupná trakce všech čtyř pneumatik. Na kluzkém povrchu, jako je tráva nebo sníh, může být točivý moment rozdělován mezi přední a zadní kola, aby byla maximalizována trakce. V extrémních podmínkách, kdy mají trakci pouze přední nebo pouze zadní kola, může být až 100 % točivého momentu přeneseno na druhou nápravu pro optimální záběr. Systém AWD spolupracuje s elektronicky řízeným protipokluzovým systémem (ETC) a zajišťuje tak suverénní jízdu i v těch nejnáročnějších situacích.

AKTIVNĚ ŘÍZENÝ POHON VŠECH KOL

Technologie aktivně řízeného pohonu všech kol¹ zajišťuje v náročných podmínkách ještě vyšší trakci, stabilitu a komfort. Za příznivých jízdních podmínek dokáže systém aktivně řízeného pohonu všech kol zcela odpojit pohon zadních kol vozu a snížit tak spotřebu paliva. Je-li však potřeba pohon všech kol, systém během 300 milisekund opět plynule zapojí také pohon zadních kol. Pokud to vyžadují jízdní podmínky, dojde k uzamčení obou zadních spojek s účinkem odpovídajícím tradičnímu samosvornému zadnímu diferenciálu a maximalizaci stability vozidla s rozšířením jeho manévrovacích schopností.

Aktivně řízený pohon všech kol také optimalizuje trakci, agilitu a podporuje využití potenciálu pohonu zadních kol, protože umožňuje přenést podle dostupné přilnavosti až 100 % točivého momentu na zadní nápravě na kterékoli zadní kolo. Hydraulicky ovládané vícemelové spojky v olejové lázni působí na oba zadní hnací hřídele. Spojky jsou řízeny nezávisle a zajišťují přivádění optimálního točivého momentu na každé z kol na základě zjišťování otáček kol, polohy plynového pedálu, úhlu natočení volantu, polohy a orientace vozidla. Vyhrazená část dotykové obrazovky zobrazuje informace o aktuálním dění, abyste měli situaci pod kontrolou.

REŽIM PRO ROZJEZD NA KLUZKÉM POVRCHU

Režim pro rozjezd na kluzkém povrchu (LTL)² zajišťuje optimální řízení točivého momentu při rozjíždění a zlepšuje schopnosti rozjezdu na povrchu se sníženou adhezí, například mokré trávě, sněhu či ledu. Systém zůstává aktivní, dokud vozidlo nedosáhne rychlosti 30 km/h – potom E-PACE plynule přejde zpět do zvoleného režimu jízdy.

ALL SURFACE PROGRESS CONTROL

Systém All Surface Progress Control² (ASPC) je moderní systém, který vám umožňuje nastavit a udržovat stálou rychlost i v těch nejnáročnějších podmínkách, jako jsou kluzké povrchy, například bláto, mokrá tráva, sníh, led a nebezpečné cesty. Systém pracuje podobně jako tradiční tempomat, a to při rychlostech od 1,8 km/h do 30 km/h. Vy se tak díky němu můžete plně soustředit na řízení.

¹K dispozici pouze s motory D240 a P300. ²Součást standardní výbavy verzí s automatickou převodovkou. Není k dispozici v kombinaci s manuální převodovkou.

SYSTÉM ROZDĚLOVÁNÍ TOČIVÉHO MOMENTU BRZDNÝMI ZÁSAHY (TORQUE VECTORING BY BRAKING, TVBB) NEZÁVISLE PŘIBRZDÍ VNIŘNÍ KOLA VPŘEDU A VZADU, ČÍMŽ ZPOMALUJE JEJICH OTÁČENÍ A OMEZUJE NEDOTÁČIVOST

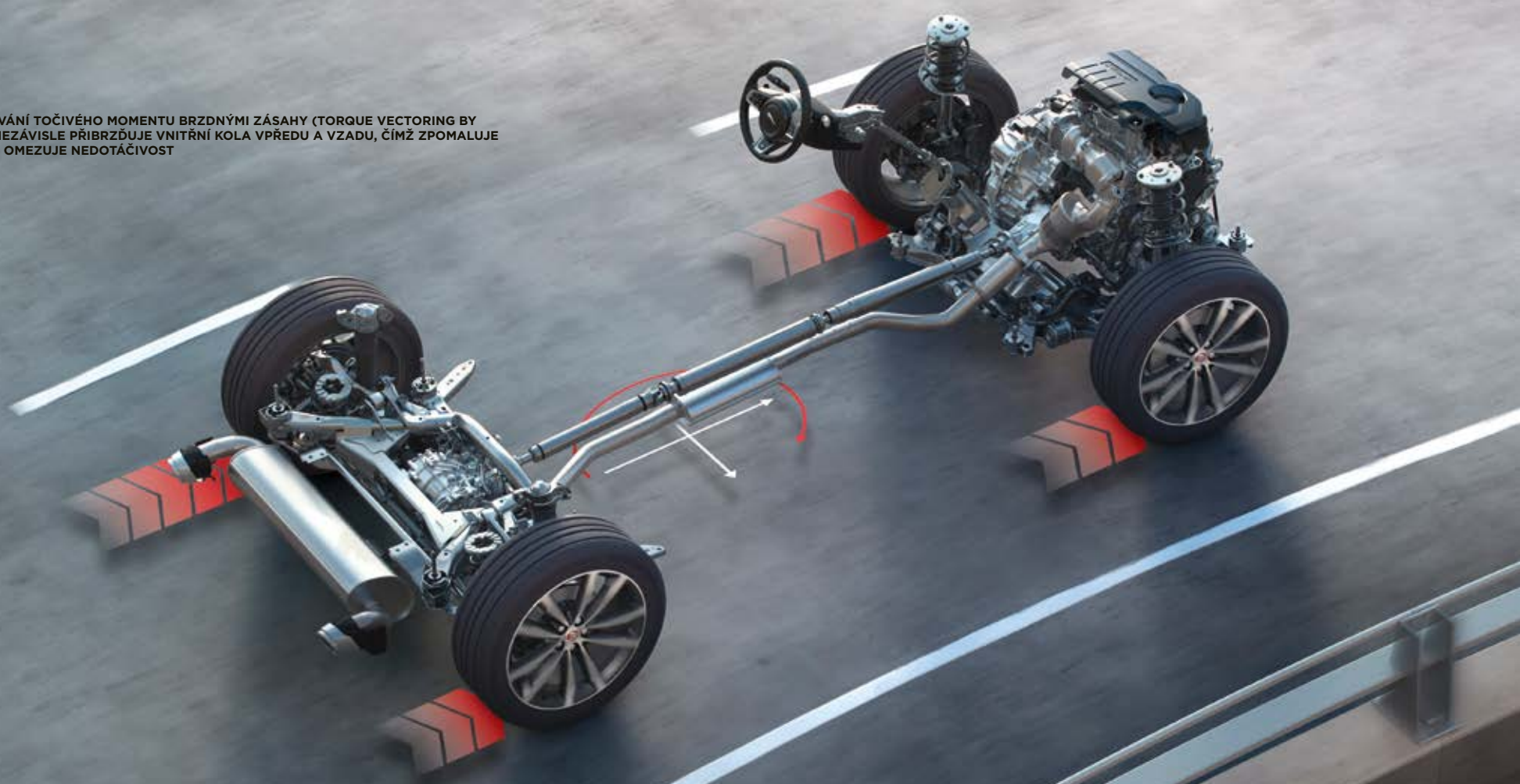

ADAPTIVE DYNAMICS (ADAPTIVNÍ PODVOZEK)



REŽIM DYNAMIC A KONFIGUROVATELNÝ REŽIM DYNAMIC



PODVOZEK A JÍZDNÍ DYNAMIKA

Podvozek modelu E-PACE byl vytvořen tak, aby poskytoval agilní a kultivovanou jízdní dynamiku. U podvozku byly použity hliníkové součásti, které zlepšují vlastnosti zavěšení zvýšením jeho tuhosti a snížením neodpružené hmotnosti. E-PACE má nezávislé zavěšení všech kol a víceprvkovou konstrukci zadní nápravy, které zlepšují jízdní komfort. Systém rozdělování točivého momentu brzdnými zásahy (Torque Vectoring by Braking, TVbB)¹ zajišťuje řízené a samostatné přibrzdování vnitřního předního a zadního kola. Dochází tak ke snížení nedotáčivosti a zvýšení agility i v těch nejostřejších zatáčkách.

ADAPTIVE DYNAMICS (ADAPTIVNÍ PODVOZEK)

Na přání dodávaný systém Adaptive Dynamics (adaptivní podvozek)¹ sleduje polohu kol, pohyby karoserie a na základě získaných údajů poskytuje precizní jízdní dynamiku a komfortní odpružení. Za tímto účelem systém nepřetržitě analyzuje akceleraci, pohyby volantu a míru sešlápnutí plynového či brzdového pedálu. Elektronicky řízené tlumiče 100krát za sekundu optimálně upravují nastavení charakteristiky tlumení, aby byla za všech okolností zajištěna optimální rovnováha mezi komfortem, kultivovaností a sportovním charakterem modelu E-PACE.

REŽIM DYNAMIC A KONFIGUROVATELNÝ REŽIM DYNAMIC

Aktivace režimu Dynamic posiluje sportovní charakter modelu E-PACE. Řazení je rychlejší a při vyšších otáčkách motoru² je potlačeno automatické zařazování vyššího rychlostního stupně v případě zvolení manuálního režimu, reakce plynového pedálu jsou citlivější, tlumiče tužší³ a zvyšuje se ovládací síla při řízení. Přístrojová deska modelu E-PACE a konfigurovatelné ambientní osvětlení interiéru okamžitě zazáří červenou barvou.

Na přání dodávaný konfigurovatelný režim Dynamic⁴ umožňuje přizpůsobit si režim Dynamic modelu E-PACE přesně podle vašich představ o dokonalé dynamice. Pomocí dotykové obrazovky lze jízdní vlastnosti změnit na dynamické nebo ponechat jako normální. Bez ohledu na to, jakou citlivost plynového pedálu, činnost převodovky, ovládací sílu při řízení nebo tuhost tlumičů⁴ si přejete, konfigurovatelný režim Dynamic vám umožní nastavit si režim Dynamic podle vlastních požadavků na jízdu.

¹Není k dispozici v kombinaci s motorem D150, manuální převodovkou a 17" koly z lehké slitiny. ²Pouze pro vozy s automatickou převodovkou.

³V kombinaci se systémem Adaptive Dynamics (adaptivní podvozek). ⁴Není k dispozici pro vozy s motorem D150 a manuální převodovkou.



TECHNOLOGIE INFORMAČNÍ A ZÁBAVNÍ SYSTÉMY

Model E-PACE je standardně vybaven naším informačním a zábavním systémem Touch Pro, který poskytuje nepřehledné množství informací a zábavy. Systém disponuje intuitivními a vyspělými integrovanými technologiemi, které zaručí, že si všichni svou cestu užijí na maximum.



TOUCH PRO

Standardní 10" dotyková obrazovka uprostřed středové konzoly podporuje ovládání dotykovými gesty a poskytuje dosud nejúchvatnější audiovizuální zážitek. Systém Touch Pro zlepšuje zážitek z jízdy, neboť nabízí přizpůsobitelné domovské stránky, krátkou reakční dobu a hlasové ovládání. Interaktivní boční panel usnadňuje také ovládání více funkcí současně. Systém Touch Pro lze dále vylepšit přidáním paketu konektivity Connect Pro Pack.



INTERAKTIVNÍ DISPLEJ ŘIDIČE

Na přání dodávaný interaktivní displej řidiče s vysokým rozlišením s úhlopříčkou 12,3"¹ přijímá a zobrazuje velké množství provozních informací, zábavní obsah a údaje pro aktivní bezpečnost, například navigaci, telefon a média. Jeho vysoké rozlišení zaručuje maximální čitelnost a přepracovaný procesor zajišťuje plynulé přechody dokonale ostré grafiky. Na přání dodávaný navigační systém Pro² umožňuje zobrazit celoplošnou navigaci s mapovými podklady v režimu 3D, takže svůj cíl najdete vždy velice snadno.



PRŮHLEDOVÝ DISPLEJ

Na přání dodávaný průhledový displej (HUD) zobrazuje na čelním skle klíčové údaje, například rychlost jízdy, zařazený rychlostní stupeň a navigační pokyny³. Systém pomáhá minimalizovat rozptylování řidiče, který nemusí spouštět oči ze silnice. Nabízí zřetelnou plnobarevnou grafiku ve vysokém rozlišení, takže lépe vidíte veškeré informace i zásahy řidiče. Umožňuje zobrazovat důležité informace z dotykového displeje systému Touch Pro. Řidič může uvedenou funkci podle potřeby kdykoli zapnout a vypnout.

¹Standardní součást verze výbavy HSE nebo na přání. ²Online funkce a připojení prostřednictvím Wi-Fi závisí na použití Micro SIM karty s vhodným datovým tarifem. ³V kombinaci s navigačním systémem Pro.

Funkce systému InControl, prvky výbavy na přání a jejich dostupnost nadále závisí na trhu. Další informace o dostupnosti a kompletních podmínkách vám poskytne váš prodejce vozů Jaguar. Informace a zobrazené snímky vztahující se k technologii InControl, včetně obrazovek nebo sekvencí, podléhají možnosti aktualizace softwaru, nových verzí a dalších systémových a vzhledových změn, v závislosti na vybrané výbavě na přání. Dostupnost připojení k bezdrátové telefonní síti nelze zaručit ve všech lokalitách. Aplikaci Remote je nutné stáhnout z obchodu Apple Store/Google Play. Všechny funkce ve vozidle může řidič používat, pouze pokud je to bezpečné. Řidič musí mít vozidlo neustále plně pod kontrolou.

INTERIÉR NA SNÍMKU VLEVO: E-PACE S SE SEDADLY ČALOUNĚNÝMI KŮŽÍ WINDSOR V ODSTÍNU LIGHT OYSTER Z NABÍDKY VÝBAVY NA PŘÁNÍ, S INTERIÉREM V ODSTÍNECH EBONY/LIGHT OYSTER A ČALOUNĚNÍM STROPU V ODSTÍNU LIGHT OYSTER

KONEKTIVITA

InControl je soubor služeb a aplikací, které jsou součástí standardní výbavy nebo výbavy na přání. Nabízené technologie vás propojí s vaším vozem a zajistí vám bezproblémové a bezpečné spojení s okolním světem. K dispozici je široká nabídka paketů výbavy a doplňků, ze kterých můžete vybírat. Díky naší nabídce aplikací můžete některé vybrané funkce systému InControl využívat i když budete od svého vozu vzdáleni a vaše zážitky s vozem značky Jaguar tak budou příjemnější než kdykoli předtím.

STANDARDNÍ VÝBAVA

PRECIZNÍ DOTYKOVÉ OVLÁDÁNÍ

Precizní dotykové ovládání umožňuje rychlou práci s informacemi. Dotyková obrazovka reaguje stejným způsobem jako chytrý telefon nebo tablet, přičemž umožňuje multidotykové ovládání gesty, například pohyby ukazováčku a palce od sebe a k sobě pro změnu velikosti zobrazení.

INDIVIDUALIZOVANÁ ÚVODNÍ STRÁNKA

Úvodní stránky si můžete nastavit přesně podle svých požadavků. Systém si můžete přizpůsobit pomocí více než 60 zástupců a widgetů a vybrat funkce, které používáte nejčastěji.

INTERAKTIVNÍ BOČNÍ PANEL

Nabídka několika bočních panelů vám umožní pracovat s více funkcemi současně. Například hlavní oblast obrazovky můžete používat pro navigaci a na bočním panelu ovládat telefon. Mezi jednotlivými panely lze přepínat jednoduchým pohybem prstu nahoru nebo dolů.

MULTIMEDIÁLNÍ SYSTÉMY

Na dotykové obrazovce lze používat celou řadu multimediálních funkcí. Připojte své zařízení a zobrazte podrobné seznamy skladeb či hudby podle interpretů, alb nebo žánrů.

DOKONALEJŠÍ ROZHRANÍ TELEFONU

K vytočení oblíbenému kontaktu stačí jeden dotyk. Vše je tak jednodušší a bezpečnější. Mezi další funkce patří přímý přístup k hlasové schránce, konferenční hovory a integrace do úvodní stránky.

SYSTÉM HLASOVÉHO OVLÁDÁNÍ

Abyste mohli provádět potřebné úkony, aniž byste spustili oči z vozovky, nabízí E-PACE inteligentní hlasové ovládání.



APLIKACE REMOTE¹

Aplikace **Remote** nabízí informace o vozidle a umožňuje ho ovládat na dálku. Služba je kompatibilní s většinou chytrých telefonů, zařízeními Android Wear™ nebo Apple Watch® a zahrnuje:

- Dálkové zamykání/odemykání – zamknutí nebo odemknutí dveří na dálku stisknutím tlačítka. Stačí v aplikaci Remote v chytrém telefonu stisknout na obrazovce zabezpečení vozidla tlačítko „zamknutí“ a můžete jednorázově zamknout dveře, aktivovat alarm, sklopit vnější zpětná zrcátka² a zavřít okna. Stisknutím tlačítka „odemknutí“ vyklopíte vnější zpětná zrcátka, zapnete tlumená světla a spustíte dvojí bliknutí výstražných světel.
- Nezávislá ventilace a topení s dálkovým ovládáním – s pomocí na přání dodávané technologie můžete nechat předem ohřát interiér svého vozu, abyste při odjezdu se svými spolucestujícími vstupovali do příjemného prostředí.
- Zvukový/světelný signál – tato funkce zapne výstražná světla a tlumená světla vašeho vozu Jaguar a zvukový signál, který vám pomůže najít vůz na zaplněném parkovišti.

- Záznam o cestě – tato volitelná funkce umožňuje automaticky zaznamenávat historii vašich jízd, včetně projeté trasy a počtu ujetých kilometrů. Informace lze exportovat do e-mailu pro účely vykazování výdajů a importovat je do tabulkového procesoru.
- Kontrola stavu vozidla – můžete si ověřit aktuální hladinu paliva a dojezdovou vzdálenost a také stav dveří a polohu oken i zámků. Máte možnost podívat se, kde jste vozidlo naposledy zaparkovali, a najít k němu cestu pomocí pokynů pro pěší.

Optimalizovaná asistenční služba Jaguar – stisknutím tlačítka na stropní konzole nebo prostřednictvím obrazovky v aplikaci Remote ve vašem chytrém telefonu se můžete dovolat přímo týmu asistenční služby Jaguar.

Funkce nouzového volání (SOS Emergency Call) – v případě závažnější nehody slouží funkce nouzového volání (SOS Emergency Call) k automatickému spojení s týmem pro nouzové situace, který uvědomí místní složky záchranného systému. Tato služba je poskytována prvních deset let od data registrace a vy tak můžete cestovat bez starostí.

¹Aplikace Remote a optimalizovaná asistenční služba (Jaguar Optimised Assistance) obsahují předplacené služby, které bude nutné po počátečním období prodloužit na základě doporučení vašeho prodejce vozů Jaguar. Funkce systému InControl, prvky výbavy na přání a jejich dostupnost nadále závisí na trhu. Další informace o dostupnosti a kompletních podmínkách vám poskytne váš prodejce vozů Jaguar. Informace a zobrazené snímky vztahující se k technologii InControl, včetně obrazovek nebo sekvencí, podléhají možnosti aktualizace softwaru, nových verzí a dalších systémových a vzhledových změn, v závislosti na vybrané výbavě na přání. Dostupnost připojení k bezdrátové telefonní síti nelze zaručit ve všech lokalitách. Aplikaci Remote je nutné stáhnout z obchodu Apple Store/Google Play. Všechny funkce ve vozidle může řidič používat, pouze pokud je to bezpečné. Řidič musí mít vozidlo neustále plně pod kontrolou. ²Pokud jsou součástí výbavy elektricky nastavitelná a sklopná vnější zpětná zrcátka.

VÝBAVA NA PŘÁNÍ

NAVIGAČNÍ SYSTÉM PRO¹

Navigační systém Pro, který je součástí standardní výbavy verzí S, SE a HSE, umožňuje ukládat oblíbená místa, hledat na mapě jednoduše pomocí dotykových gest a zobrazovat zřetelnou grafiku plošně (2D) nebo prostorově (3D).

CONNECT PRO PACK^{1 2}

Tento paket konektivity zahrnuje 4G Wi-Fi Hotspot a služby Pro Services. Nabízené funkce umocní vaše zážitky uvnitř vozu i mimo něj a zaručí, že si vy i vaši spolucestující budete užívat jízdu a zároveň zůstanete spojeni se světem.

4G Wi-Fi

4G Wi-Fi Hotspot umožňuje ve vozidle připojení k internetu a použití až osmi bezdrátových zařízení současně. Cestující se mohou připojit prostřednictvím bezdrátové sítě vozu a procházet internet, vyřizovat pracovní záležitosti, aktualizovat informace na sociálních sítích nebo si během jízdy jen tak užívat zábavu.

SLUŽBY PRO SERVICES

- Funkce aktuálních informací o dopravní situaci v reálném čase – využívá aktuální dopravní datové vstupy k zajištění co nejpřesnějšího obrazu o stavu dopravy na cestě k vašemu cíli.
- Hledání online – kdekoli budete, můžete vyhledat zajímavá místa v bezprostředním okolí. Systém si dokáže zajistit přístup ke kvalitním informacím o cílovém místě, tipům pro cestování a inspiraci i online cestovatelským recenzím týkajícím se dané oblasti.
- Plánování tras a cesty „ode dveří ke dveřím“ – než se vydáte na cestu, můžete pomocí na přání dodávané aplikace pro plánování tras Route Planner nebo online vyhledávat a ukládat místa a nastavovat cíl cesty. Aplikace využívá cloud k automatickému odeslání cíle na navigační obrazovku ve vozidle. Jakmile zaparkujete, aplikace Route Planner vás navede do cíle – od dveří ke dveřím včetně možností veřejné dopravy.
- Share ETA – na základě výpočtu navigačního systému můžete sdílet s vámi vybranými osobami předpokládaný čas vašeho příjezdu. Pokud budete mít zpoždění, funkce Share ETA (sdílení předpokládaného času příjezdu) může odeslat automatickou aktualizaci ve formě textové zprávy nebo e-mailu, bez jakéhokoli nutného zásahu z vaší strany.

- Satelitní pohled – pokud potřebujete získat přehled o svém okolí z ptačí perspektivy, stačí přepnout na satelitní pohled.
- Režim dojíždění – umožňuje systému naučit se vaše pravidelné trasy a na základě aktuálních i předchozích stavů dopravy vás bude automaticky informovat o předpokládané době jízdy. To vše bez nutnosti zadávat cíl cesty. Systém se naučí trasy, jimiž jezdíte do vybraného cíle, a následně vás informuje o tom, která z nich je nejrychlejší. Řidič může uvedenou funkci podle potřeby kdykoli zapnout a vypnout.
- Informace o parkovacích místech – až se budete blížit k cíli, můžete se podívat, kde lze zaparkovat. Stačí poklepat na parkoviště, kterému dáte přednost, navigační systém aktualizuje trasu a zavede vás k němu.
- Online vedení tras – systém při vaší cestě do cíle sleduje aktuální dopravní situaci a zohledňuje přitom obvyklou hustotu dopravy v příslušné denní době, takže vám vždy navrhne optimální trasu.
- Bezpečnostní kamery – upozorní vás na místa častých nehod sledovaná bezpečnostními radary a kamerami pro měření rychlosti (v závislosti na trhu).
- Ceny paliva – když přijde čas natankovat, funkce přehledu cen paliv Fuel Price Service vám kromě toho, že vyhledá čerpací stanice na trase, umožní také porovnat ceny paliv (v závislosti na trhu) – abyste měli co nejnižší náklady.
- Online média – umožňují seskupit řadu poskytovatelů obsahu a jejich přízvušený obsah (například Deezer či Tuneln) a získat přístup k více než 40 milionům skladeb a 4 milionům programů a podcastů na vyžádání. Zcela poprvé lze obsah streamovat přímo ve voze bez použití chytrého telefonu a prostřednictvím integrované technologie si tak dopřát dokonalý audiovizuální zážitek.

¹Standardní součást verzí výbavy S, SE a HSE. ²K dispozici pouze v kombinaci se systémem Navigation Pro. Online funkce a připojení prostřednictvím Wi-Fi závisí na použití Micro SIM karty s vhodným datovým tarifem. Některé funkce obsahují předplacené služby, které bude nutné po počátečním období prodloužit na základě doporučení vašeho prodejce vozů Jaguar.

Funkce systému InControl, prvky výbavy na přání a jejich dostupnost nadále závisí na trhu. Další informace o dostupnosti a kompletních podmínkách vám poskytne váš prodejce vozů Jaguar. Informace a zobrazené snímky vztahující se k technologii InControl, včetně obrazovek nebo sekvencí, podléhají možnosti aktualizace softwaru, nových verzí a dalších systémových a vzhledových změn, v závislosti na vybrané výbavě na přání. Dostupnost připojení k bezdrátové telefonní síti nelze zaručit ve všech lokalitách. Aplikaci Remote je nutné stáhnout z obchodu Apple Store/Google Play. Všechny funkce ve vozidle může řidič používat, pouze pokud je to bezpečné. Řidič musí mít vozidlo neustále plně pod kontrolou.

SMART SETTINGS

Další funkce, která vám usnadní život, se nazývá Smart Settings. Technologie Smart Settings rozpozná řidiče automaticky podle klíče a chytrého telefonu a pamatuje si řadu nastavení uložených v jeho profilu, například preferovanou polohu sedadla a zrcátek nebo oblíbená média, takže po nastoupení do vozu se budete okamžitě cítit pohodlně.

SMARTPHONE PACK^{3,4}

Paket Smartphone Pack vám díky sdílení obrazovky s informačním a zábavním systémem InControl umožňuje udržovat spojení s vaším chytrým telefonem i ve voze.

Systém Android Auto™ byl navržen s ohledem na bezpečnost. Jeho jednoduché a intuitivní rozhraní zaručuje minimální rozptylování pozornosti, takže se můžete plně soustředit na cestu před sebou. Stačí připojit chytrý telefon se systémem Android prostřednictvím USB a můžete začít ovládat kompatibilní aplikace na dotykové obrazovce ve voze nebo hlasem.

Systém Apple CarPlay® rovněž přispívá k vyšší bezpečnosti. Umožňuje řidiči používat aplikace a současně se soustředit na řízení. Připojte svůj chytrý telefon Apple k vozidlu a prostřednictvím dotykové obrazovky nebo hlasového ovládání získáte přístup ke kompatibilním aplikacím jako jsou mapy, zprávy či hudba.

Umožňuje stahování aplikací od třetích stran a poskytuje širokou nabídku služeb.

SECURE TRACKER⁵

Využívá sledovací technologii, která vás upozorní na pokus o odcizení vašeho vozu a odešle data o poloze vozidla do monitorovacího střediska v zájmu jeho rychlého vyhledání. Včetně předplacených služeb po dobu záruční lhůty.

androidauto



³Funkce služeb Pro Services a paketu Smartphone Pack se mohou na jednotlivých trzích lišit. Podrobnější informace získáte u autorizovaného prodejce vozů Jaguar.

⁴Vezměte prosím na vědomí, že aplikace Android Auto a Apple CarPlay nejsou momentálně oficiálně podporovány na českém trhu. Pro více informací kontaktujte autorizovaného prodejce Jaguar. ⁵Aplikace Secure Tracker obsahuje předplacené služby, které bude nutné po počátečním období prodloužit na základě doporučení vašeho prodejce vozů Jaguar.

Android Auto je obchodní známka společnosti Google Inc.

iPhone a Apple CarPlay jsou obchodní známkou společnosti Apple Inc., registrovanou v USA a dalších zemích.

Kompatibilitu zařízení iPhone si ověřte u místního prodejce vozů Jaguar.

AUDIOSYSTÉMY

Interiér vozu je ideálním místem pro poslech vaší oblíbené hudby. Jaguar E-PACE nabízí výběr ze tří různých audiosystémů, které vdechnou vaší hudbě nový život.



AUDIOSYSTÉM

Úchvatný zvuk díky šesti reproduktorům.

AUDIOSYSTÉM MERIDIAN™¹

Skvělou prostorovost, křišťálově čisté výšky a plné, hluboké basy zajišťuje 10 pečlivě rozmístěných reproduktorů a dvoukanálový subwoofer.

RÁDIO S PŘÍJMEM DIGITÁLNÍHO ROZHLASOVÉHO VYSÍLÁNÍ²

Na přání dodávaný přijímač digitálního rozhlasového vysílání (DAB) nabízí lepší kvalitu zvuku, široký výběr stanic a aktuální textové informace o stanici, pořadu a skladbě, kterou posloucháte.

AUDIOSYSTÉM MERIDIAN SURROUND²







Plnost a zřetelnost na úrovni živého vystoupení zajišťuje 14 předních, bočních a zadních reproduktorů a dvoukanálový subwoofer, které dokonale propojuje technologie Trifield™. Technologie Trifield, dostupná exkluzivně pouze u systémů Meridian, zajišťuje dokonalé sladění obou prostorových kanálů a středového kanálu s levým a pravým kanálem. Výsledkem je úchvatný zážitek z poslechu pro všechny cestující.

¹Standardní součást verzí výbavy SE a HSE. ²Výbava na přání.

Obrázek znázorňuje audiosystém Meridian Surround.

MERIDIAN™

Společnost Meridian Audio Ltd., která je partnerem značky Jaguar v oblasti zvuku, byla založena v roce 1977 v Cambridgeshire v Anglii. Může si připsat celou řadu prvenství, například aktivní reproduktory a první procesor digitálního prostorového zvuku na světě. Přínos značky Meridian v oblasti audiotechnologií nám pomohl vytvořit v modelu Jaguar E-PACE ten nejdokonalejší prostor, v jakém můžete poslouchat zvuk. Značka Meridian pomocí své technologie Cabin Correction analyzovala tvar kabiny, její akustiku a ozvučné vlastnosti s cílem eliminovat veškeré nežádoucí zvuky. Vyspělý algoritmus zaručuje, že rytmus, zřetelnost a načasování jakékoli hudební skladby si budete moci poslechnout přesně podle představ interpreta. Zajišťuje trvale mimořádnou kvalitu zvukové reprodukce pro všechny cestující ve vozidle.

	JEDINEČNÁ TECHNOLOGIE MERIDIAN	REPRODUKTORY + SUBWOOFERY	VÝKON (W)
AUDIOSYSTÉM	Není k dispozici	6	180
AUDIOSYSTÉM MERIDIAN™	  	10 + 1	380
AUDIOSYSTÉM MERIDIAN™ SURROUND	   	14 + 1	825



DIGITÁLNÍ ZPRACOVÁNÍ SIGNÁLU

Spojuje všechny prvky audiosystému do jediného celku a vytváří zvuk, jaký byste očekávali od výrazně větších reproduktorů.



MERIDIAN CABIN CORRECTION

Vyspělý algoritmus Cabin Correction od značky Meridian přesně přizpůsobuje reprodukci zvuku akustickým vlastnostem interiéru vozu E-PACE.



MERIDIAN DIGITAL DITHER SHAPING

Pro zachování kvality jsou hudební nahrávky převáděny do standardního digitálního formátu. Technologie digitálního zpracování šumového signálu (dither) od značky Meridian zajišťuje, že tyto převody digitálních signálů jsou plynulé, aby byly zachovány i ty nejjemnější nuance zvukového záznamu. Výsledkem je autentický převod hudby působící stejně jako originální nahrávka.



TRIFIELD

Technologie Trifield, dostupná exkluzivně pouze u systémů Meridian, zajišťuje dokonalé sladění obou prostorových kanálů a středového kanálu s levým a pravým kanálem. Výsledkem je úchvatný zážitek z poslechu pro všechny cestující – jako na koncertu.

ASISTENČNÍ SYSTÉMY

SNADNĚJŠÍ A BEZPEČNĚJŠÍ ŘÍZENÍ

Od jízdy hustým městským provozem po jízdu po dálnici vám i vašim spolucestujícím zajistí vyšší bezpečnost celá řada inovativních technologií, které jsou součástí standardní výbavy nebo se dodávají na přání. Ať už se rozhodnete pro kterýkoli z nich, přesvědčíte se, že všechny funkce byly navrženy s cílem zvýšit vaši spokojenost s vozem.



Adaptivní tempomat s asistentem pro jízdu v koloně

STANDARDNÍ VÝBAVA

- **Asistent pro nouzové brzdění**
(více informací najdete na straně 28).
- **Asistent pro udržování vozu v jízdním pruhu (LKA)** detekuje nechtěné vyjetí vozu z jízdního pruhu, jemným impulzem do řízení naznačí správný směr úhybného manévru a vy tak můžete vůz navést zpět do původního jízdního pruhu.
- **Systém sledování pozornosti řidiče** rozpozná, že začínáte pociťovat únavu a včas vás upozorní na to, že je třeba zastavit a udělat si přestávku.
- **Tempomat s omezovačem rychlosti**
- **Parkovací senzory vpředu a vzadu**
- **Zadní kamera**

DRIVE PRO PACK¹

S tímto paketem bude každá jízda bezpečnější a zábavnější.

Drive Pro Pack obsahuje:

Adaptivní tempomat s asistentem pro jízdu v koloně udržuje při jízdě na dálnici nebo při pomalé jízdě v hustém provozu bezpečný odstup od vozidla před vámi pro případ, že vozidlo zpomalí nebo zastaví. Pokud vozidlo před vámi zastaví, vaše vozidlo plynule zastaví také. Jakmile se vozidla vpředu opět rozjedou, stačí sešlápnout plynový pedál, adaptivní tempomat se opět aktivuje a bude následovat vozidlo před vámi. Systém lze aktivovat od rychlosti 15 km/h až do rychlostí pro jízdu na dálnici.

Nouzové brzdění při vysoké rychlosti zjišťuje riziko potenciální čelní kolize s jiným vozidlem a zobrazí upozornění na nedodržení bezpečného odstupu, aby řidič mohl zabrzdít. Pokud řidič nereaguje, systém sám aktivuje brzdy, aby snížil intenzitu případného nárazu. Nouzové brzdění při vysoké rychlosti je aktivní při rychlostech od 10 km/h do 160 km/h.

Systém sledování slepého úhlu s asistenční funkcí pomáhá předcházet kolizím. Začnete-li měnit jízdní pruh a systém detekuje ve slepém úhlu jiný automobil, rozsvítí se výstražná kontrolka v příslušném vnějším zpětném zrcátku. Asistenční funkce zároveň jemným impulzem do řízení naznačí správný směr úhybného manévru a vy tak můžete váš vůz navést do původního jízdního pruhu.



Systém varování před kolizí při couvání

PARK PRO PACK²

Tento paket dodávaný na přání umožňuje bezpečné parkování a manévrování při vjíždění a vyjíždění z těsných prostorů a do provozu, kdy výhledu mohou bránit budovy a jiná vozidla. Obsahuje tyto prvky:

Systém varování před kolizí při couvání, který je obzvláště užitečný při couvání z parkovacího místa. Upozorňuje vás na vozidla, chodce či jiná nebezpečí blížící se z obou stran vozu. Upozorní vás zvukovými i vizuálními výstrahami, vždy tak víte, co se za vámi děje, i když máte omezený výhled.

Parkovací asistent výrazně usnadňuje podélné a příčné parkování, protože vůz sám navede na vhodné parkovací místo. Stačí zvolit příslušný převodový stupeň a ovládat rychlost vozu brzdovým a plynovým pedálem. Oběma manévry vás provedou grafická znázornění a upozornění. Parkovací asistent vám pomůže i s výjezdem z parkovacího místa. Na veškerý stres související s parkováním tak můžete zapomenout.

Parkovací senzory s rozsahem pokrytí 360° vám poskytnou maximální jistotu při manévrování ve stísněných prostorech. Senzory rozmístěné po celém obvodu vozidla se automaticky aktivují při zařazení zpátečky nebo je lze aktivovat ručně. Na dotykové obrazovce se zobrazí pohled na vozidlo shora. Při parkování vás dotyková obrazovka a zvuková signalizace informují o tom, jak blízko překážek se nacházíte.



Prostorová kamera s rozsahem pokrytí 360°

VÝBAVA NA PŘÁNÍ

Prostorová kamera s rozsahem pokrytí 360°³ získává informace ze čtyř digitálních kamer uložených diskrétně po obvodu vozidla. Kamery poskytují na dotykovém displeji v pohledu shora přehled o situaci kolem vozidla v rozsahu 360°. Tato funkce umožňuje zobrazovat souběžně několik různých pohledů a usnadňuje tak různé jízdní manévry, od parkování u obrubníku, přes vyjíždění a zajiždění do těsných mezer, až po vjezd do nepřehledné křižovatky. Zabudované kamery pomáhají také při jízdě s přívěsem.

¹Standardní součást verze výbavy HSE. Pouze v kombinaci s na přání dodávanými elektricky nastavitelnými a sklopnými vnějšími zpětnými zrcátky se samostmívací funkcí na straně řidiče. Pouze pro vozy s automatickou převodovkou. ²Standardní součást verzí výbavy SE a HSE. ³Pouze v kombinaci s na přání dodávanými elektricky nastavitelnými a sklopnými vnějšími zpětnými zrcátky se samostmívací funkcí na straně řidiče.

HOSPODÁRNÉ TECHNOLOGIE

TRVALE UDRŽITELNÁ KONSTRUKCE

V rámci své strategie založené na úsilí o trvalou udržitelnost rozvoje společnost Jaguar Land Rover usiluje o výrobu vozidel, při které se bude využívat více ekologických materiálů, spotřebovávat méně přírodních zdrojů a vznikat méně odpadu. Součástí vývoje modelu E-PACE bylo posouzení celoživotního cyklu a je proto zkonstruován tak, aby byl z 85 procent recyklovatelný/opětovně použitelný a z 95 procent opětovně využitelný po skončení životnosti vozidla.

Všude, kde je to možné, byly na voze E-PACE použity recyklované materiály. Každý vůz obsahuje až 10 kg recyklovaného plastu, což odpovídá 769 malým plastovým lahvím na vodu. Využití recyklovaného materiálu na modelu E-PACE odpovídá přibližně 6 290 tunám plastu, které v průběhu celého životního cyklu tohoto vozidla není nutné vyvézt na skládku. Mezi díly, na kterých byl použit recyklovaný plast, patří základna podlahové konzoly, vložky podběhů kol a kryty rozvaděče.

STŘEDISKO VÝROBY MOTORŮ

Středisko výroby motorů společnosti Jaguar Land Rover, kde vyvíjíme naše motory pro E-PACE, bylo postaveno v souladu s těmi nejpřísnějšími předpisy na ochranu životního prostředí (hodnocení BREEAM Excellent – vynikající) a je vybaveno největším střešním polem solárních panelů ve Velké Británii. Skládá se z 22 600 samostatných panelů, které dokážou vyrobit až 6,2 MW (energie pokrývající spotřebu 1 600 domácností), a dokáže pokrýt až 30 procent spotřeby elektrické energie závodu. Tím snižuje uhlíkovou stopu závodu až o 2 400 tun ročně.

VYSPĚLÁ AERODYNAMIKA

Proudnicový tvar modelu E-PACE napomáhá obtékání vzduchu kolem zadních kol tak, aby se omezily turbulence. Pečlivě propracovaná hladká spodní část absolvovala důkladné testování, aby bylo zajištěno její dokonalé obtékání. 17" kola AERO jsou tvarována tak, aby kladla vzduchu nižší odpor.

Otvory pro přívod vzduchu ve spodní části nárazníku optimalizují proudění vzduchu kolem předních kol a přivádí vzduch do vnitřní části podběhů kol prostřednictvím kanálů v předním spoileru. Napomáhají tak modelu E-PACE k ještě lepší aerodynamice a nižší spotřebě paliva. V horní a dolní části masky chladiče jsou dvě aktivní lamely s inteligentním řízením, které se otevírají v případě, že je nutné přivést studený vzduch.

Aerodynamická lišta pod zadním nárazníkem pomáhá odvádět vzduch od zádi vozu, čímž dále snižuje aerodynamický odpor a následně i emise CO₂. Pomáhá tím také udržovat zadní sklo a světla čisté.

REŽIM ECO

Režim Eco podporuje hospodárnou jízdu snížením citlivosti pedálu plynu, přechodem na hospodárnější řízení motoru a upozorňováním na vhodné okamžiky řazení u vozidel s manuální převodovkou. Režim snižuje spotřebu paliva také snižováním spotřeby energie pro využívání klimatizace a audiosystému. Údaje o vozidle a tipy pro jízdu se zobrazují v příslušné části dotykové obrazovky.

DRIVING STYLE

Fuel efficiency

Driving Score 99%



5.0

4.8

4.8

Avg. Fuel
5.6l/100km

Avg. Speed
70 kmh

Duration
00:11:32

Distance
7.1 kilometres

2:56 PM

History

High Street,
Kensington



0.8km

2:58 PM



MAX
A/C

A/C



BEZPEČNOST BEZPEČNOST NA PRVNÍM MÍSTĚ

Při konstrukci modelu E-PACE bylo cílem dosáhnout optimální bezpečnosti, takže disponuje celou řadou prvků, které jednak poskytují ochranu vám i vašim spolucestujícím, ale také aktivně pomáhají předcházet nehodám. Suverénně fungující systém pohonu všech kol (AWD) vám pomůže zůstat vždy stabilně na silnici, ať už si na vás počasí nebo okolní podmínky připraví cokoli. Jaguar E-PACE získal pět hvězdiček v testu Euro NCAP, oficiálně tedy patří mezi nejbezpečnější vozy na trhu. Vůz obdržel v hodnocení vysoké známky ve všech kategoriích a nabízí mimořádnou úroveň ochrany dospělých, dětí i chodců.



Systém dynamické kontroly stability (DSC) sleduje dynamické chování vozu E-PACE a svými zásahy maximalizuje stabilitu vozidla. Systém DSC snižuje točivý moment motoru a přibrzdí příslušná kola ve snaze změnit směr jízdy vozidla při nedotáčivém nebo přetáčivém chování.

Elektronicky řízený protipokluzový systém (ETC) optimalizuje trakci a stabilitu eliminací prokluzování kol. Systém ETC omezí přísun točivého momentu k prokluzujícímu kolu a v případě potřeby jej přibrzdí.

Řízení brzdné síly motoru (EDC) zabraňuje blokování kol při intenzivním brzdění motorem na kluzkém povrchu. V případě potřeby krátkodobě zvyšuje točivý moment přenášený na poháněná kola.

Asistent pro rozjezd do svahu (HSA) zaručuje, že se vozidlo po nájezdu do svahu nerozjede ze svahu dolů.

Regulace brzdění při zatáčení (CBC) automaticky mění brzdou sílu na jednotlivých kolech při použití brzd vozidla v zatáčkách a dosažení hranice přilnavosti. Systém v takovém případě zamezí zablokování kol vozidla a smyku pomocí změn brzdících sil přiváděných na jednotlivá kola.

Systém kontroly náklonu (RSC), který je součástí systému DSC, snižuje možnost převrácení a současně je zárukou svižného a snadného objetí překážky. Sledováním pohybů vozidla a odstředivých sil zjišťuje možnost výskytu rizika převrácení. Pokud je takové riziko zjištěno, dojde k přibrzdění vnějšího předního kola, aby se omezily síly zvyšující riziko převrácení.

Nouzový brzdový asistent (EBA) rozpozná snahu o prudké brzdění a pomáhá zajistit maximální brzdny účinek, aniž byste museli vyvíjet nadměrnou sílu. Dosahuje toho zvýšením tlaku v brzdové soustavě pomocí čerpadla systému ABS, abyste zastavili včas. Za účelem snížení rizika kolize při nouzovém brzdění systém signalizace nouzového brzdění (ESS) automaticky aktivuje výstražná světla.

Protiblokovací brzdový systém (ABS) umožňuje vozidlu udržet kontakt s povrchem vozovky při brzdění a brání zablokování kol, takže vozidlo zůstává ovladatelné. Systém pomáhá zkrátit brzdou dráhu.

Elektronicky řízené rozdělování brzdné síly (EBD) automaticky upravuje brzdou sílu na nápravách vozidla s cílem minimalizovat brzdou dráhu při zachování stability a říditelnosti vozidla.

Asistent pro nouzové brzdění (AEB) může pomoci předcházet kolizím s jinými vozidly nebo chodci. V případě zjištění rizika potenciální čelní kolize se zobrazí upozornění, aby řidič mohl zasáhnout. Kamera v přední části vozu sleduje provoz při rychlostech od 5 km/h do 80 km/h a monitoruje potenciální čelní kolize, v případě chodců pak funguje při rychlostech od 5 km/h do 60 km/h. Pokud nebezpečí kolize trvá a řidič nereaguje, asistent pro nouzové brzdění aktivuje brzdy, aby zmírnil intenzitu případného nárazu.

Výstraha při nouzovém brzdění (EBL) se aktivuje v podobě výstražných světel, která upozorní vozidla za vámi v případě náhlého brzdění.

ÚCHYTY ISOFIX A AIRBAGY

Pro zvýšení bezpečnosti jsou již ve standardní výbavě obě krajní zadní sedadla opatřena dvěma kotevními body ISOFIX pro dětské sedačky a vozidlo disponuje šesti airbagy, včetně airbagů pro řidiče a spolujezdce a bočních okenních a hrudníkových airbagů, které jsou součástí standardní výbavy.



PŘEDPÍNAČE BEZPEČNOSTNÍCH PÁSŮ

Předpínače bezpečnostních pásů se v případě kolize aktivují ve zlomku sekundy, aby zajistily vám a vaší rodině bezpečnost. Náhlé zpomalení aktivuje píst v mechanismu bezpečnostního pásu, který prakticky okamžitě pás zablokuje a cestujícího přitáhne k sedadlu.

AIRBAG PRO CHODCE A AKTIVNÍ KAPOTA

V případě nehody aktivují senzory v nárazníku airbag pod kapotou. Kapota se zdvihne a aktivuje se airbag, který ochrání chodce nebo cyklisty před nárazem do čelního skla.

BEZPEČNOSTNÍ SKELET

Bezpečnostní skelet modelu E-PACE z vysokopevnostní oceli vytváří kolem vás a vašich spolucestujících pevný rám a zajišťuje tak optimální bezpečnost.

SVĚTLOMETY S VYŠŠÍ SVÍTIVOSTÍ, BEZPEČNĚJŠÍ JÍZDA V NOCI

E-PACE je standardně vybaven vnějším osvětlením využívajícím LED technologii. LED světla díky své konstrukci vydrží po celou dobu životnosti vozidla a jsou hospodárnější, neboť spotřebují méně energie. Intenzita vyzařovaného světla se blíží dennímu světlu, jízda v noci je proto méně únavná.

Světlomety nabízené v rámci výbavy na přání disponují osobitými tvary světél pro denní svícení (DRL)¹. Na přání dodávaná statická světla pro přisvěcování², funkční při rychlostech pod 70 km/h, osvětlují při aktivaci směrových světél vozovku nebo příjezdovou cestu, na kterou odbočujete. Jízda v noci je snazší díky na přání dodávanému asistentu dálkových světél³ (AHBA), který detekuje světla před vámi a automaticky ztlumí dálková světla před protijedoucími vozidly.

Na přání dodávané Matrix LED světlomety zahrnují funkci adaptivních tlumených světél (ADB). Rozdělením paprsku dálkových světél na svislé pruhy funkce ADB maximalizuje počet sekcí paprsků dálkových světél kolem protijedoucích vozidel tak, aby byla zajištěna co nejlepší viditelnost, přičemž před protijedoucími vozidly vytváří stín, aby nedocházelo k jejich oslňování. Funkce adaptivních tlumených světél dokáže také optimalizovat rozložení světla podle aktuálních jízdních podmínek, například ve městě, na dálnici nebo za špatného počasí. S Matrix LED světlomety dodávanými na přání jsou k dispozici animované ukazatele směru, které zkracují dobu, za kterou jsou ostatní účastníci silničního provozu schopni rozpoznat zamýšlený směr jízdy.

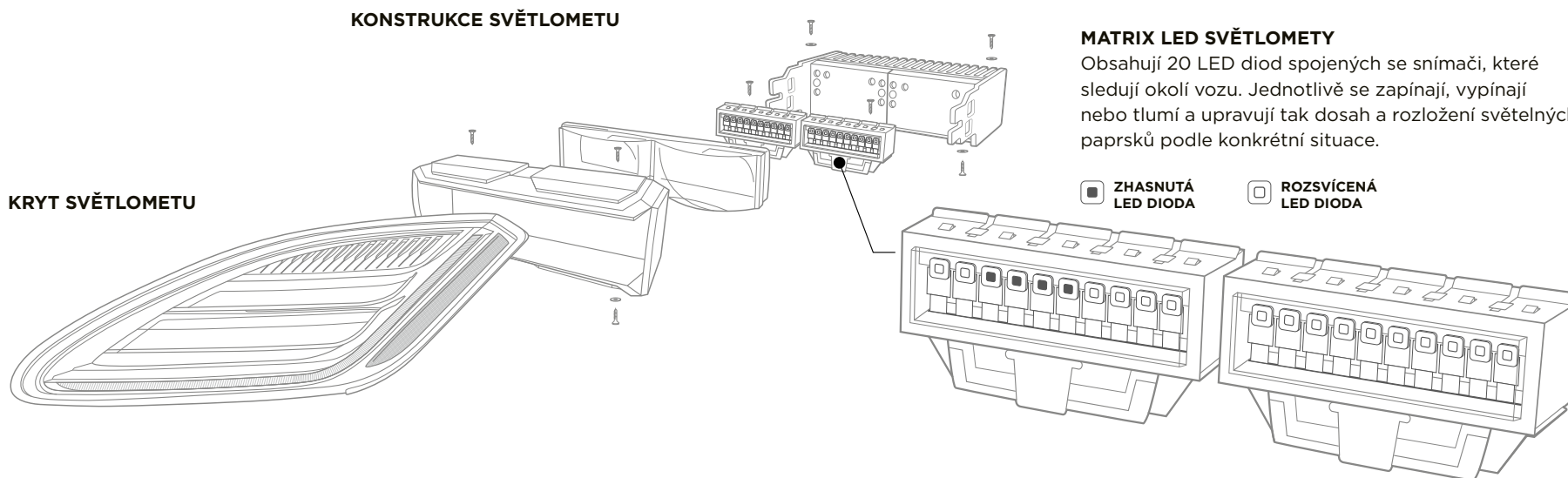

¹Standardní součást verzí výbavy S, SE a HSE. ²Standardní součást vozů vybavených Matrix LED světlomety. ³Standardní součást verzí výbavy SE a HSE.





PRAKTIČNOST MÍSTO NA VŠECHNO

Interiér modelu E-PACE nabízí prvotřídní úložné prostory. Hluboká úložná schránka ve středové konzole obsahuje odnímatelné držáky na nápoje a tvoří tak velmi flexibilní prostor, který pojme menší tablety nebo čtyři lahve o objemu 750 ml umístěné naležato. Uvnitř konzoly se nachází 12V zásuvka a dva vstupy USB pro nabíjení, na zadní části středové konzoly jsou tři volitelné vstupy USB pro cestující vzadu. Dno odkládací schránky umožňuje také upevnění tabletu a jeho bezpečné zajištění při nabíjení.

INTERIÉR NA SNÍMKU: E-PACE HSE SE SEDADLY ČALOUNĚNÝMI KŮŽÍ WINDSOR V ODSTÍNU LIGHT OYSTER, S INTERIÉREM V ODSTÍNECH EBONY/LIGHT OYSTER A ČALOUNĚNÍM STROPU V ODSTÍNU LIGHT OYSTER



Držák na chytré telefony je umístěn mezi držáky nápojů, takže cestující je mohou při nabíjení telefonu nadále používat. Velká příruční schránka se skvěle hodí pro veškeré drobnosti, které je třeba mít po ruce. Obě hluboké schránky ve dveřích jsou tvarovány tak, aby pojaly celou řadu vybavení, například telefony, plechovky a lahve na vodu o objemu 1,5 litru.



VOZIDLO NA SNÍMKU: E-PACE S V ODSŤÍNU BORASCO GREY S VÝBAVOU NA PŘÁNÍ



Náramek Activity Key



Asistent pro připojení přívěsu

PRAKTICKÉ FUNKCE A PRVKY

Ať už se vydáte za jakýmkoli dobrodružstvím, bude vám náramek Activity Key skvělým společníkem. E-PACE také umožňuje táhnout přívěs s hmotností až 1 800 kg a disponuje řadou funkcí, které pomáhají zajistit bezproblémové a suverénní tažení.

NÁRAMEK ACTIVITY KEY

S náramkem Activity Key, dodávaným na přání, se můžete věnovat svým oblíbeným aktivitám a ponechat klíč v bezpečí uvnitř vozu. Pro ještě větší pohodlí si můžete náramek Activity Key připnout na zápěstí. Náramek je odolný a zcela vodotěsný, což vám umožní věnovat se nejobtížnějším aktivitám, od jízdy na kole až po plavání. Stačí přiložit náramek Activity Key na snímač víka zavazadlového prostoru¹, čímž zamknete nebo odemknete vozidlo a deaktivujete nebo znovu aktivujete konvenční klíč.

ELEKTRICKY VÝSUVNÉ TAŽNÉ ZAŘÍZENÍ

Na přání dodávaný systém se aktivuje tlačítkem prakticky umístěným v zavazadlovém prostoru nebo pomocí dotykové obrazovky.

TESTOVACÍ FUNKCE OSVĚTLENÍ PŘÍVĚSU

Tato funkce umožňuje otestovat osvětlení přívěsu, aniž byste vystoupili z vozidla. Při osazení elektricky ovládaného tažného zařízení (dodávaného na přání) zajistí tento automatický systém postupné rozsvícení světel. Aktivuje se pomocí dotykové obrazovky nebo tlačítkem v zavazadlovém prostoru.

ASISTENT PRO PŘIPOJENÍ PŘÍVĚSU

Asistent pro připojení přívěsu (THA)² výrazně usnadňuje připojení vozidla k přívěsu zobrazováním situace za vozem. Předpokládanou trajektorii pohybu tažné koule vozidla směrem k tažnému zařízení zobrazuje na dotykové obrazovce.

ASISTENT PRO COUVÁNÍ S PŘÍVĚSEM

Asistent pro couvání s přívěsem² pomáhá při couvání díky předvídání směru pohybu přívěsu. Systém zobrazuje předpokládané trajektorie pohybu jak vozidla, tak přívěsu pomocí barevných čar na dotykové obrazovce. Můžete rovněž zadat šířku přívěsu a získat tak přesné pokyny.

ASISTENT PRO STABILIZACI PŘÍVĚSU

Asistent pro stabilizaci přívěsu (TSA) zajišťuje ještě vyšší úroveň stability při jízdě s přívěsem. Pokud systém detekuje nebezpečné pohyby přívěsu, zajistí obnovení stability postupným zpomalováním vozu E-PACE snížením výkonu motoru a přibrzdováním jednotlivých kol na každé straně vozidla.

¹Více informací vám poskytne nejbližší prodejce vozů Jaguar. ²Součástí standardní výbavy při objednání tažného zařízení současně s prostorovou kamerou s rozsahem pokrytí 360°.



ZAVAZADLOVÝ PROSTOR

Bez ohledu na to, kam máte namířeno a co vše s sebou potřebujete, E-PACE je navržen tak, aby vás i váš náklad dopravil do cíle snadno a stylově.

Pokud máte plné ruce, situaci vyřeší senzorově ovládané víko zavazadlového prostoru* z nabídky výbavy na přání. Stačí mírný pohyb nohou pod jedním ze zadních rohů vozu a zadní víko se otevře nebo zavře.

Delší předměty lze jednoduše uložit do zavazadlového prostoru s maximální šířkou až 1,3 metru – ve voze E-PACE tak bez obtíží přepravíte složený sportovní kočárek. Do zavazadlového prostoru o objemu až 577 litrů snadno naložíte dva středně velké kufry a tři příruční zavazadla.

Standardně jsou ve výbavě mnohostranně využitelná sklopná zadní sedadla dělená v poměru 60:40, takže můžete společně s jedním nebo dvěma cestujícími na zadních sedadlech převážet předměty s délkou až 1 568 mm. Pokud je třeba přepravit objemné předměty, například rozložený nábytek, lze sedadla druhé řady sklopit naplocho, čímž vznikne zavazadlový prostor o objemu 1 234 litrů. Na přání dodávané snadno použitelné kolejnice spolu s dělicí sítí ještě rozšiřují možnosti využití zavazadlového prostoru a zamezují přepadávání předmětů na zadní sedadla.

*K dispozici pouze v kombinaci s bezklíčovým přístupovým systémem Keyless Entry dodávaným na přání. Bezklíčový přístupový systém Keyless Entry je standardní součástí verze výbavy HSE.





NOVÝ E-PACE CHEQUERED FLAG

Elegantní, sportovní řadu luxusních kompaktních vozů SUV značky Jaguar nově doplnil model Chequered Flag Special Edition s působivým designem exteriéru a jedinečnými prvky výbavy v interiéru. Exteriér využívá všech hlavních výhod verze R-Dynamic včetně paketu Black Design Pack, který skvěle doplňují 19" sportovní kola v provedení Satin Dark Grey. Logo Chequered Flag zdobí prahové lišty a kryty bočních ventilačních otvorů, panoramatické střešní okno pak dotváří působivý vzhled vozu. K dispozici jsou tři barevná provedení: Corris Grey, Yulong White a exkluzivní lak Photon Red, který je k dispozici výhradně pro model E-Pace Chequered Flag. V kultivovaném interiéru čalouněném kůží s výraznou texturou v odstínu Ebony s prošíváním Flame Red nalezneme vyhřívaná sedadla vpředu, interaktivní displej řidiče a paket Connect Pro Pack.

Výbava:

K dispozici se vznětovým čtyřválcem Ingenium 2,0 I Turbodiesel s výkonem 150 k nebo 180 k, automatickou převodovkou a pohonem všech kol nebo se zážehovým čtyřválcem Ingenium 2,0 I Bi-turbo s výkonem 200 k nebo 249 k, automatickou převodovkou a pohonem všech kol.

Exteriér:

• Kryty bočních ventilačních otvorů s logem Chequered Flag • Paket Black Pack a 19" kola Satin Dark Grey • Barevné provedení: Corris Grey, Yulong White nebo Photon Red • Elektricky ovládané víko zavazadlového prostoru, pevné panoramatické střešní okno v barvě vozu a bezklíčový přístupový systém – Keyless Entry v základní výbavě.

Interiér:

• Prahové lišty s logem Chequered Flag • Sedadla čalouněná kůží s výraznou texturou v odstínu Ebony, s prošíváním v odstínu Flame Red • Čalounění stropu tkaninou Morzine v odstínu Ebony • Vyhřívaná sedadla vpředu nastavitelná v 10 směrech, interaktivní displej řidiče a paket Connect Pro Pack v základní výbavě.



INDIVIDUALIZACE

 Nakonfigurujte si svůj E-PACE na jaguar.cz

Zde si z našeho E-PACE můžete vytvořit svůj E-PACE. Na výběr máte celou řadu možností, od výběru verze E-PACE nebo E-PACE R-Dynamic, motoru a verze výbavy přes barvy karoserie a interiéru, kola a dekorativní prvky až po detaily, které definují váš styl. Svůj dokonalý E-PACE si můžete přesně podle svých představ navrhnout také v našem online konfigurátoru na webových stránkách jaguar.cz.

VYBERTE SI VERZI MODELU E-PACE

Strana 42

Porovnejte si prvky standardní výbavy základních verzí E-PACE a E-PACE R-Dynamic.

VYBERTE SI MOTOR

Strana 44

Vyberte si z řady hospodárných a výkonných vznětových nebo zážehových motorů.

VYBERTE SI VERZI VÝBAVY

Strana 46

A abyste měli volbu výbavy ještě snadnější, můžete si vybrat některou ze tří verzí výbavy - S, SE nebo HSE.

VYBERTE SI

EXTERIÉR

Strana 48

K dispozici máte také široký sortiment exteriérových prvků z výbavy na přání – od provedení střechy, přes barvy laku karoserie a kola až po paket Black Pack.

VYBERTE SI

INTERIÉR

Strana 56

Jakmile si vyberete provedení sedadel, můžete si vybrat i barevnou kombinaci interiéru, která se vám líbí.

VYBERTE SI

VÝBAVU NA PŘÁNÍ A PŘÍSLUŠENSTVÍ JAGUAR

Strana 64

K dispozici máte širokou nabídku výbavy na přání pro montáž ve výrobě, abyste si mohli nechat vyrobit vůz přesně podle svých požadavků. Nabízíme také rozsáhlou řadu příslušenství, které vám může instalovat prodejce Jaguar.

VYBERTE SI 1 VERZI MODELU E-PACE

E-PACE



E-PACE R-DYNAMIC



PRVKY STANDARDNÍ VÝBAVY VERZÍ E-PACE A E-PACE R-DYNAMIC

VÝBAVA EXTERIÉRU

Chromované boční ventilační otvory
Matně chromované okenní lišty
Vnější zpětná zrcátka, elektricky nastavitelná a vyhřívaná
Stěrače s dešťovým senzorem
Dvojitá koncovka výfukové soustavy¹
Spoiler na víku zavazadlového prostoru
Vyhřívané zadní sklo
LED světlomety
Koncová LED světla
Zadní mlhová světla
Automatické světlomety
Ukazatele změny směru s trojitým zablikáním
Osvětlení bezprostředního okolí vozu (prostřednictvím aplikace Remote) a světla s funkcí „Follow me home“

KOLA A PNEUMATIKY

17" kola z lehké slitiny s 10 paprsky (Style 1005), Gloss Sparkle Silver
Sada na opravu poškozené pneumatiky
Systém sledování tlaku v pneumatikách (TPMS)

VÝBAVA INTERIÉRU

Dvouzónová klimatizace
Odkládací schránka ve středové konzole
Dva přední držáky na nápoje
Středová konzola s loketní opěrkou
Sluneční clony s osvětlenými kosmetickými zrcátky
Ventilační otvory pro druhou řadu sedadel
Stropní konzola s osvětlením

SEDADLA A VARIANTY INTERIÉRU

Sedadla čalouněná tkaninou
Sedadla vpředu manuálně nastavitelná v 8 směrech
Volant obšitý kůží
Čalounění stropu tkaninou Morzine
Čalounění stropu v odstínu Light Oyster
Lišty nástupních prahů z ušlechtilé oceli s nápisem Jaguar
Sedadla vzadu sklopná a dělená v poměru 60:40

JÍZDNÍ DYNAMIKA

All Surface Progress Control² (ASPC)
Asistent pro rozjezd do svahu (HSA)
JaguarDrive Control
Elektromechanický posilovač řízení (EPAS)
Rozdělování točivého momentu brzdnými zásahy³ (Torque Vectoring by Braking, TVbB) a protiprokluzový systém
Elektrická parkovací brzda (EPB)
Režim pro rozjezd na kluzkém povrchu² (LTL)
Systém Stop/Start
Startování tlačítkem

INFORMAČNÍ A ZÁBAVNÍ SYSTÉMY

Systém Touch Pro s 10" dotykovou obrazovkou
Přístrojová deska s 5" displejem
Aplikace Remote
Audiosystém - 180 W
Rádio AM/FM
Dynamické ovládání hlasitosti
Konektivita Bluetooth®
Hlasové ovládání
Napájecí zásuvky - 4x 12V a 2x USB
Asistent pro hospodárnou jízdu
Denní počítadlo kilometrů

ASISTENČNÍ SYSTÉMY

Asistent pro nouzové brzdění
Tempomat s omezovačem rychlosti
Systém sledování pozornosti řidiče
Asistent pro udržování vozu v jízdním pruhu (LKA)
Parkovací senzory vpředu a vzadu
Zadní kamera

BEZPEČNOST

Protiblokovací brzdový systém (ABS)
Airbag pro chodce
Elektronicky řízené rozdělování brzdné síly (EBD)
Nouzový brzdový asistent (EBA)
Přední airbagy s detekcí obsazenosti sedadla spolujezdce
Přední boční airbagy
Boční okenní airbagy po celé délce oken
Obvodový alarm a imobilizér
Automatické zamykání konfigurovatelné zákazníkem
Systém ISOFIX na zadních sedadlech
Elektricky ovládané dětské pojistky
Upozornění na nezapnutý bezpečnostní pás

PRAKTICKÉ PRVKY VÝBAVY

Kryt zavazadlového prostoru
Elastické pásky po stranách zavazadlového prostoru
Osvětlení zavazadlového prostoru
Upínací body pro zajištění zavazadel v zavazadlovém prostoru
Háčky v zavazadlovém prostoru
Síť do zavazadlového prostoru
Manuálně ovládané víko zavazadlového prostoru

DODATEČNÉ PRVKY STANDARDNÍ VÝBAVY VERZE E-PACE R-DYNAMIC

SOUČÁST STANDARDNÍ VÝBAVY VERZE E-PACE R-DYNAMIC

Stylingový paket R-Dynamic (jedinečný přední nárazník a leskle černá maska chladiče)
Volant obšitý kůží Soft Grain R-Dynamic a páčky pro manuální řazení²

Dvojitá koncovka výfukové soustavy
Sedadla čalouněná tkaninou Sportsmesh v odstínu Ebony s kontrastním prošíváním
Přední mlhová světla

Matně chromované boční ventilační otvory
Leskle černá maska chladiče s matně chromovaným orámováním
Pedály z leštěné ušlechtilé oceli

Lišty nástupních prahů z ušlechtilé oceli s nápisem R-Dynamic
Čalounění stropu v odstínu Ebony

¹Na přání pro vozy s motory D150 a D180. ²Pouze pro vozy s automatickou převodovkou. ³Pouze pro vozy s pohonem všech kol (AWD).

 Nakonfigurujte si svůj E-PACE na jaguar.cz

VZNĚTOVÉ MOTORY

POHONNÉ ÚSTROJÍ, VÝKONOVÉ PARAMETRY MOTORU A SPOTŘEBA PALIVA

POHONNÁ JEDNOTKA		D150			D180			D240					
Převodovka		MAN.	MAN.	AUT.	MAN.	AUT.	AUT.						
Pohon		Pohon předních kol (FWD)		Pohon všech kol (AWD)	Pohon všech kol (AWD)	Pohon všech kol (AWD)	Pohon všech kol (AWD)	Pohon všech kol (AWD)					
Nejvyšší výkon	k při ot/min	150/3 500	150/3 500	150/3 500	180/4 000	180/4 000	240/4 000						
Nejvyšší točivý moment	Nm při ot/min	380/1 750	380/1 750	380/1 750	430/1 750	430/1 750	500/1 500						
Zdvihový objem	cm ³	1 999	1 999	1 999	1 999	1 999	1 999						
Počet válců		4	4	4	4	4	4						
Uspořádání válců		řadové	řadové	řadové	řadové	řadové	řadové						
PERFORMANCE													
Nejvyšší rychlost	km/h	199	194	193	207	205	224						
Zrychlení z 0-100 km/h	s	10,1	10,7	10,5	9,9	9,1	7,4						
SPOTŘEBA PALIVA – EKVALENT NEDC (NEDC2)*													
Kombinovaná spotřeba paliva	(l/100 km)	5,4	5,5	5,5	5,6	6,0	6,1	5,7	5,7	6,0	6,1	6,6	6,8
Kombinované emise CO ₂	(g/km)	143	146	146	148	158	162	149	150	158	162	175	178
SPOTŘEBA PALIVA – WLTP**													
Spotřeba paliva WLTP	Nízká	(l/100 km)	9,3-8,8	8,5-9,0	9,4-9,8	8,6-9,3	9,4-9,8	10,4-10,5					
	Střední	(l/100 km)	6,7-7,1	6,9-7,5	7,1-7,6	6,8-7,3	7,1-7,6	7,5- 8,6					
	Vysoká	(l/100 km)	5,5-6,2	5,9-6,5	6,1-6,6	6,1-6,5	6,1-6,8	6,4-6,7					
	Mimořádně vysoká	(l/100 km)	6,6-7,3	6,8-7,7	7,3-7,9	7,0-7,8	7,3-8,1	7,7-8,4					
Emise CO ₂ WLTP	Kombinovaná	(l/100 km)	6,6-7,2	6,8-7,5	7,2-7,7	6,9-7,5	7,2-7,8	7,6-8,2					
	Nízké	(g/km)	245-231	222-237	247-258	224-245	247-258	273-275					
	Střední	(g/km)	174-187	180-196	186-199	178-193	186-200	197-225					
	Vysoké	(g/km)	145-162	154-170	160-174	159-171	160-177	168-176					
	Mimořádně vysoké	(g/km)	172-192	179-201	191-207	183-204	191-214	201-221					
Kombinované	(g/km)	174-187	177-195	188-202	180-197	188-206	200-216						

Třída A (17" kola / 18" a 19" kola s letními pneumatikami)
Třída B (18" a 19" kola s celoročními pneumatikami / 20" a 21" kola)

*Uvedené hodnoty jsou hodnoty NEDC2 vypočítané z oficiálních testů WLTP provedených výrobcem v souladu s legislativou Evropské unie. Hodnoty jsou určeny pouze pro účely porovnání. Skutečné hodnoty se mohou lišit. Hodnoty týkající se emisí CO₂ a spotřeby paliva se mohou lišit v závislosti na použitých kolech a použité doplňkové výbavě. Hodnoty NEDC2 se vypočítávají podle oficiálního vzorce z hodnot WLTP, které jsou ekvivalentem hodnot původního testu NEDC. **WLTP označuje novou evropskou zkušební metodiku výpočtu hodnot spotřeby paliva a emisí CO₂ osobních vozidel. V jejím rámci se měří spotřeba paliva a energie, dojezd a emise. To slouží k získání realističtějších údajů hodnot spotřeby. Vozidla jsou tak testována s doplňkovou výbavou za složitějších zkušebních podmínek a v náročnějším jízdním profilu. Uvedené hodnoty spotřeby pohonných hmot a emisí CO₂ jsou zjištěné podle nařízení EU 2017/1151 v platném znění na základě WLTP cyklu, které byly pro srovnání přepočítány zpětně na hodnoty NEDC. Nejnížší hodnoty se vztahují k nejhospodárnější/ nejlehčí konfiguraci. Nejvyšší hodnoty se vztahují k nejméně hospodárné/nejtěžší konfiguraci. Legislativa WLTP stanovuje, že pokud odchylka mezi nejnižšími a nejvyššími hodnotami činí < 5 g CO₂, uvádí se pouze nejvyšší hodnota.

ZÁŽEHOVÉ MOTORY

POHONNÉ ÚSTROJÍ, VÝKONOVÉ PARAMETRY MOTORU A SPOTŘEBA PALIVA

POHONNÁ JEDNOTKA		P200	P250	P300			
Převodovka		AUT.	AUT.	AUT.			
Pohon		Pohon všech kol (AWD)	Pohon všech kol (AWD)	Pohon všech kol (AWD)			
Nejvyšší výkon	k při ot/min	200/5 500	249/5 500	300/5 500			
Nejvyšší točivý moment	Nm při ot/min	320/1 250	365/1 350	400/1 500			
Zdvihový objem	cm ³	1 997	1 997	1 997			
Počet válců		4	4	4			
Uspořádání válců		řadové	řadové	řadové			
JÍZDNÍ DYNAMIKA							
Nejvyšší rychlost	km/h	216	231	240			
Zrychlení z 0-100 km/h	s	8,2	7,1	6,5			
SPOTŘEBA PALIVA - EKVALENT NEDC (NEDC2)*		Třída A	Třída B	Třída A	Třída B	Třída A	Třída B
Kombinovaná spotřeba paliva	(l/100 km)	8,0	8,1	8,1	8,3	8,7	8,9
Kombinované emise CO ₂	(g/km)	182	186	185	189	199	203
SPOTŘEBA PALIVA - WLTP**							
Spotřeba paliva WLTP	Nízká	(l/100 km)	12,9-13,5	12,9-13,4	13,3-15,7		
	Střední	(l/100 km)	9,2-10,0	9,4-10,2	10,1-10,3		
	Vysoká	(l/100 km)	8,0-8,7	8,1-9,1	8,6-9,2		
	Mimořádně vysoká	(l/100 km)	9,4-10,3	9,5-10,6	9,8-10,6		
	Kombinovaná	(l/100 km)	9,4-10,2	9,5-10,4	10,0-10,8		
Emise CO ₂ WLTP	Nízké	(g/km)	292-305	294-304	303-356		
	Střední	(g/km)	209-226	213-231	229-233		
	Vysoké	(g/km)	182-197	184-206	196-208		
	Mimořádně vysoké	(g/km)	212-233	215-240	222-240		
Kombinované	(g/km)	213-230	215-236	226-244			

Motory D240 a P300 jsou k dispozici pouze s verzemi výbavy S, SE nebo HSE. Verze výbavy HSE není k dispozici s manuální převodovkou.

Další informace naleznete na webovém stránce jaguar.cz, kde si lze nakonfigurovat vozidlo.

3 VYBERTE SI VERZI VÝBAVY

S



SE



HSE



R-DYNAMIC S



R-DYNAMIC SE



R-DYNAMIC HSE



S

SE

HSE

OSVĚTLENÍ EXTERIÉRU

LED světlomety s LED signaturou

LED světlomety s LED signaturou
Asistent dálkových světel (AHBA)LED světlomety s LED signaturou
Asistent dálkových světel (AHBA)

KOLA

18" kola z lehké slitiny s 9 paprsky, (Style 9008)
Při výběru verze R-Dynamic: 18" kola z lehké slitiny s 5 paprsky, Gloss Sparkle Silver (Style 5048)19" kola z lehké slitiny s 10 paprsky, (Style 1039)
Při výběru verze R-Dynamic: 19" kola z lehké slitiny s 5 paprsky, Gloss Sparkle Silver (Style 5049)20" kola z lehké slitiny s 5 paprsky, (Style 5054)
Při výběru verze R-Dynamic: 20" kola z lehké slitiny s 5 dvojitými paprsky, Satin Grey with contrast Diamond Turned (Style 5051)

PRAKTICKÉ PRVKY VÝBAVY

Vnitřní zpětné zrcátko se samostmívací funkcí
Vnější zpětná zrcátka, vyhřívaná, elektricky nastavitelná a sklopná, s osvětlením bezprostředního okolí vozu a samostmívací funkcí na straně řidičeVnitřní zpětné zrcátko se samostmívací funkcí
Vnější zpětná zrcátka, vyhřívaná, elektricky nastavitelná a sklopná, s pamětovou funkcí, osvětlením bezprostředního okolí vozu a samostmívací funkcí na straně řidiče
Elektricky ovládané víko zavazadlového prostoruVnitřní zpětné zrcátko se samostmívací funkcí
Vnější zpětná zrcátka, vyhřívaná, elektricky nastavitelná a sklopná, s pamětovou funkcí, osvětlením bezprostředního okolí vozu a samostmívací funkcí na straně řidiče
Senzorově ovládané víko zavazadlového prostoru
Bezklíčový přístup - Keyless Entry

SEDADLA

Sedadla čalouněná kůží s výraznou texturou
Sedadla vpředu elektricky nastavitelná v 10 směrech
Při výběru verze R-Dynamic: Sportovní sedadla čalouněná kůží s výraznou texturou s kontrastním prošívánímSedadla čalouněná kůží s výraznou texturou
Sedadla vpředu elektricky nastavitelná ve 14 směrech, s pamětovou funkcí
Při výběru verze R-Dynamic: Sportovní sedadla čalouněná kůží s výraznou texturou s kontrastním prošívánímSedadla čalouněná perforovanou kůží Windsor
Sedadla vpředu elektricky nastavitelná v 18 směrech, s pamětovou funkcí
Při výběru verze R-Dynamic: Sportovní sedadla čalouněná perforovanou kůží Windsor s kontrastním prošíváním

INFORMAČNÍ A ZÁBAVNÍ SYSTÉMY

Navigační systém Pro
Paket Connect Pro Pack zahrnující služby Pro Services, Wi-Fi hotspot a technologii Smart Settings
Smartphone Pack*Navigační systém Pro
Paket Connect Pro Pack zahrnující služby Pro Services, Wi-Fi hotspot a technologii Smart Settings
Smartphone Pack*
Audiosystém Meridian™ - 380 WNavigační systém Pro
Paket Connect Pro Pack zahrnující služby Pro Services, Wi-Fi hotspot a technologii Smart Settings
Smartphone Pack*
Audiosystém Meridian™ - 380 W
Interaktivní displej řidiče

ASISTENČNÍ SYSTÉMY

Systém rozpoznávání dopravních značek s adaptivním omezovačem rychlosti

Systém rozpoznávání dopravních značek s adaptivním omezovačem rychlosti
Park Pro Pack zahrnující parkovací senzory s rozsahem pokrytí 360°, systém varování před kolizí při couvání a parkovacího asistentaSystém rozpoznávání dopravních značek s adaptivním omezovačem rychlosti
Park Pro Pack zahrnující parkovací senzory s rozsahem pokrytí 360°, systém varování před kolizí při couvání a parkovacího asistenta
Drive Pro Pack zahrnující adaptivní tempomat s asistentem pro jízdu v koloně, funkci nouzového brzdění při vysoké rychlosti a systém sledování slepého úhlu s asistenční funkcí

4 VYBERTE SI EXTERIÉR

 Nakonfigurujte si svůj E-PACE na jaguar.cz

VYBERTE SI STŘECHU



Střecha v barvě karoserie
(součást standardní výbavy)



Pevné panoramatické střešní okno s orámováním
v barvě karoserie (výbava na přání)



Střecha v kontrastní černé barvě*
(výbava na přání)



Pevné panoramatické střešní okno s orámováním
v kontrastní černé barvě* (výbava na přání)

*Není k dispozici v kombinaci s barvou laku Narvik Black, Santorini Black a Farallon Pearl Black.

Konkrétní výbava může mít vliv na hospodárnost vozidla. Nakonfigurujte si svůj E-PACE na jaguar.cz nebo se obraťte na autorizovaného prodejce vozů Jaguar.

VOZIDLO NA SNÍMKU: E-PACE R-DYNAMIC SE V ODSTÍNU YULONG WHITE S VÝBAVOU NA PŘÁNÍ

VYBERTE SI BARVU



Barva karoserie: Fuji White
(standardní lak)

Barva střechy: černá



Barva karoserie: Caldera Red
(standardní lak)

Barva střechy: černá



Barva karoserie: Narvik Black
(standardní lak)



Barva karoserie: Yulong White
(metalický lak)

Barva střechy: černá

4 VYBERTE SI EXTERIÉR

 Nakonfigurujte si svůj E-PACE na jaguar.cz

VYBERTE SI BARVU



Barva karoserie: Borasco Grey (metalický lak)

Barva střechy: černá



Barva karoserie: Santorini Black (metalický lak)



Barva karoserie: Corris Grey (metalický lak)

Barva střechy: černá



Barva karoserie: Indus Silver (metalický lak)

Barva střechy: černá



Barva karoserie: Firenze Red
(metalický lak)



Barva střechy: černá



Barva karoserie: Farallon Pearl Black
(prémiový metalický lak)



Barva karoserie: Caesium Blue
(metalický lak)



Barva střechy: černá



Barva karoserie: Silicon Silver
(prémiový metalický lak)



Barva střechy: černá

4 VYBERTE SI EXTERIÉR

 Nakonfigurujte si svůj E-PACE na jaguar.cz

BLACK PACK

Tento paket z nabídky výbavy na přání dodá vašemu vozu dramatičtější vzhled. Obsahuje masku chladiče včetně orámování, boční ventilační otvory a okenní lišty v leskle černé barvě. Dotáhněte vzhled k dokonalosti pomocí 20" kol z lehké slitiny s 5 dvojitými paprsky v úpravě Gloss Black (Style 5051) z nabídky výbavy na přání.



VOZIDLO NA SNÍMKU: E-PACE S V ODSŤÍNU BORASCO GREY S VÝBAVOU NA PŘÁNÍ



VYBERTE SI 4 EXTERIÉR

 Nakonfigurujte si vůz podle svých představ na jaguar.cz

VYBERTE SI KOLA

STANDARDNÍ VÝBAVA A VÝBAVA NA PŘÁNÍ



**17" KOLA S 10 PAPRSKY
(STYLE 1005)**
Standardní výbava modelu E-PACE



**18" KOLA S 9 PAPRSKY
(STYLE 9008)**
Standardní výbava modelu E-PACE S



**19" KOLA S 10 PAPRSKY
(STYLE 1039)**
Standardní výbava modelu E-PACE SE



**20" KOLA S 5 PAPRSKY
(STYLE 5054)**
Standardní výbava modelu E-PACE HSE



**17" KOLA S 10 PAPRSKY
(STYLE 1005)**
Standardní výbava modelu E-PACE R-Dynamic



**18" KOLA S 5 PAPRSKY
(STYLE 5048)**
Standardní výbava modelu E-PACE R-Dynamic S



**19" KOLA S 5 PAPRSKY
(STYLE 5049)**
Standardní výbava modelu E-PACE
R-Dynamic SE



**20" KOLA S 5 DVOJITÝMI PAPRSKY,
SATIN GREY, DIAMOND TURNED
(STYLE 5051)**
Standardní výbava modelu E-PACE
R-Dynamic HSE

VÝBAVA NA PŘÁNÍ



**17" KOLA S 10 PAPRSKY
(STYLE 1037)***



**20" KOLA SE 6 DVOJITÝMI PAPRSKY,
SATIN GREY, DIAMOND TURNED
(STYLE 6014)**



**21" KOLA S 5 DVOJITÝMI PAPRSKY,
SATIN GREY, DIAMOND TURNED
(STYLE 5053)****



**19" KOLA S 5 PAPRSKY
(STYLE 5049)**



**20" KOLA S 5 DVOJITÝMI PAPRSKY, GLOSS BLACK
(STYLE 5051)**

*K dispozici pouze pro vozy s motory D150 a D180. **Pouze v kombinaci se systémem Adaptive Dynamics dodávaným na přání. Není k dispozici v kombinaci s motorem D150 a s manuální převodovkou. Konkrétní výbava může mít vliv na hospodárnost vozidla. Nakonfigurujte si svůj vůz online na jaguar.cz nebo se obraťte na autorizovaného prodejce vozů Jaguar.

5 VYBERTE SI INTERIÉR

 Nakonfigurujte si svůj E-PACE na jaguar.cz

E-PACE



TKANINA



KŮŽE S VÝRAZNOU TEXTUROU



KŮŽE WINDSOR



E-PACE R-DYNAMIC



TKANINA SPORTSMESH



KŮŽE S VÝRAZNOU TEXTUROU



KŮŽE WINDSOR



VYBERTE SI SEDADLA

STYL SEDADEL	SEDADLA VPŘEDU NASTAVITELNÁ V 8 SMĚRECH	SEDADLA VPŘEDU NASTAVITELNÁ V 10 SMĚRECH	SEDADLA VPŘEDU NASTAVITELNÁ VE 14 SMĚRECH	SEDADLA VPŘEDU NASTAVITELNÁ V 18 SMĚRECH
E-PACE	●	○	○	○
E-PACE R-Dynamic	●	○	○	○
NASTAVENÍ				
Dopředu/dozadu	Manuálně (2)	Elektricky (2)	Elektricky (2)	Elektricky (2)
Výška sedáku	Manuálně (2)	Elektricky (2)	Elektricky (2)	Elektricky (2)
Sklon sedáku		Elektricky (2)	Elektricky (2)	Elektricky (2)
Prodloužení sedáku				Elektricky (2)
Sklon	Manuálně (2)	Elektricky (2)	Elektricky (2)	Elektricky (2)
Bederní opěrka			Elektricky (4)	Elektricky (4)
Opěrné polštáře				Elektricky (2)
Výška opěrky hlavy	Manuálně (2)	Manuálně (2)	Manuálně (2)	Manuálně (2)
STANDARDNÍ VÝBAVA				
Sedadlo řidiče a spolujezdce vpředu s pamětovou funkcí	—	—	●	●
Středová loketní opěrka vzadu	—	●	●	●
VÝBAVA NA PŘÁNÍ				
Vyhřívaná sedadla vpředu	○	○	○	○
Vyhřívaná sedadla vpředu a vzadu	○	○	○	○
Vyhřívaná a chlazená sedadla vpředu a vzadu	—	—	—	○
MATERIÁL				
Tkanina (standardní výbava verze E-PACE)	●	—	—	—
Tkanina Sportsmesh (standardní výbava verze E-PACE R-Dynamic)	●	—	—	—
Kůže s výraznou texturou	—	●	●	—
Kůže Windsor	—	—	—	●
DOSTUPNOST				
E-PACE	●	○	○	○
S	—	●	○	○
SE	—	—	●	○
HSE	—	—	—	●

5 VYBERTE SI INTERIÉR

 Nakonfigurujte si svůj E-PACE na jaguar.cz

VYBERTE SI KOMBINACE BAREV PRO INTERIÉR

	①	②	③	④	⑤	⑥
BAREVNÁ KOMBINACE INTERIÉRU	PROŠÍVÁNÍ	MATERIÁL ČALOUNĚNÍ SEDADEL	ČALOUNĚNÍ STROPU	HORNÍ ČÁST PŘÍSTROJOVÉ DESKY	STŘEDNÍ ČÁST VÝPLNĚ	KOBERCOVÉ ROHOŽE
E-PACE						
A Ebony/Ebony	Ebony	Tkanina v odstínu Ebony	Light Oyster ¹	Ebony	Ebony	Ebony
B Ebony/Ebony	Ebony	Kůže s výraznou texturou v odstínu Ebony	Light Oyster ¹	Ebony	Ebony	Ebony
C Lunar/Light Oyster	Light Oyster	Kůže s výraznou texturou v odstínu Light Oyster	Light Oyster ¹	Lunar	Light Oyster	Lunar
D Ebony/Ebony	Ebony	Kůže Windsor v odstínu Ebony	Light Oyster ¹	Ebony	Ebony	Ebony
E Lunar/Light Oyster	Light Oyster	Kůže Windsor v odstínu Light Oyster	Light Oyster ¹	Lunar	Light Oyster	Lunar
F Ebony/Light Oyster	Light Oyster	Kůže Windsor v odstínu Light Oyster	Light Oyster ¹	Ebony	Light Oyster	Ebony
G Ebony/Siena Tan	Siena Tan	Kůže Windsor v odstínu Siena Tan	Light Oyster ¹	Ebony	Siena Tan	Ebony
E-PACE R-DYNAMIC						
H Ebony/Ebony	Light Oyster	Tkanina Sportsmesh v odstínu Ebony	Ebony ²	Ebony	Ebony	Ebony
I Ebony/Ebony	Light Oyster	Kůže s výraznou texturou v odstínu Ebony	Ebony ²	Ebony	Ebony	Ebony
J Ebony/Ebony	Reims Blue	Kůže s výraznou texturou v odstínu Ebony	Ebony ²	Ebony	Ebony	Ebony
K Ebony/Light Oyster	Light Oyster	Kůže s výraznou texturou v odstínu Light Oyster	Ebony ²	Ebony	Light Oyster	Ebony
L Ebony/Ebony	Light Oyster	Kůže Windsor v odstínu Ebony	Ebony ²	Ebony	Ebony	Ebony
M Ebony/Light Oyster	Light Oyster	Kůže Windsor v odstínu Light Oyster	Ebony ²	Ebony	Light Oyster	Ebony
N Ebony/Mars Red	Red	Kůže Windsor v odstínu Mars Red	Ebony ²	Ebony	Mars Red	Ebony
O Ebony/Eclipse	Reims Blue	Kůže Windsor v odstínu Eclipse	Ebony ²	Ebony	Eclipse	Ebony

¹Čalounění stropu v odstínu Ebony se dodává na přání. ²Čalounění stropu v odstínu Light Oyster se dodává na přání.



1

2

3

5

4

6

5 VYBERTE SI INTERIÉR

 Nakonfigurujte si svůj E-PACE na jaguar.cz

KOMBINACE BAREV PRO INTERIÉR VERZE E-PACE

B. EBONY/EBONY

Interiér na snímku: E-PACE SE s interiérem v odstínech Ebony/Ebony a prošíváním v odstínu Ebony, sedadly čalouněnými kůží s výraznou texturou v odstínu Ebony a čalouněním stropu v odstínu Light Oyster. Tento interiér se dodává také pro verzi E-PACE S.



A. EBONY/EBONY

Interiér na snímku: E-PACE s interiérem v odstínech Ebony/Ebony a prošíváním v odstínu Ebony, sedadly čalouněnými tkaninou v odstínu Ebony a čalouněním stropu v odstínu Light Oyster.



C. LUNAR/LIGHT OYSTER

Interiér na snímku: E-PACE SE s interiérem v odstínech Lunar/Light Oyster s prošíváním v odstínu Light Oyster, sedadly čalouněnými kůží s výraznou texturou v odstínu Light Oyster a čalouněním stropu v odstínu Light Oyster. Tento interiér se dodává také pro verzi E-PACE S.



D. EBONY/EBONY

Interiér na snímku: E-PACE HSE s interiérom v odstínech Ebony/Ebony a prošívaním v odstínu Ebony, sedadly čalouněnými kůží Windsor v odstínu Ebony a čalouněním stropu v odstínu Light Oyster.



E. LUNAR/LIGHT OYSTER

Interiér na snímku: E-PACE HSE s interiérom v odstínech Lunar/Light Oyster s prošívaním v odstínu Light Oyster, sedadly čalouněnými kůží Windsor v odstínu Light Oyster a čalouněním stropu v odstínu Light Oyster.



F. EBONY/LIGHT OYSTER

Interiér na snímku: E-PACE HSE s interiérom v odstínech Ebony/Light Oyster s prošívaním v odstínu Light Oyster, sedadly čalouněnými kůží Windsor v odstínu Light Oyster a čalouněním stropu v odstínu Light Oyster.



G. EBONY/SIENA TAN

Interiér na snímku: E-PACE HSE s interiérom v odstínech Ebony/Siena Tan s prošívaním v odstínu Siena Tan, sedadly čalouněnými kůží Windsor v odstínu Siena Tan a čalouněním stropu v odstínu Light Oyster.



5 VYBERTE SI INTERIÉR

 Nakonfigurujte si svůj E-PACE na jaguar.cz

H. EBONY/EBONY

Interiér na snímku: E-PACE R-Dynamic s interiérem v odstínech Ebony/Ebony a prošíváním v odstínu Light Oyster, sportovními sedadly čalouněnými tkaninou Sportsmesh v odstínu Ebony a čalouněním stropu v odstínu Ebony.



J. EBONY/EBONY

Interiér na snímku: E-PACE R-Dynamic SE s interiérem v odstínech Ebony/Ebony a prošíváním v odstínu Reims Blue, sportovními sedadly čalouněnými kůží s výraznou texturou v odstínu Ebony a čalouněním stropu v odstínu Ebony. Tento interiér se dodává také pro verzi E-PACE R-Dynamic S.



KOMBINACE BAREV PRO INTERIÉR VERZE E-PACE R-DYNAMIC

I. EBONY/EBONY

Interiér na snímku: E-PACE R-Dynamic SE s interiérem v odstínech Ebony/Ebony a prošíváním v odstínu Light Oyster, sportovními sedadly čalouněnými kůží s výraznou texturou v odstínu Ebony a čalouněním stropu v odstínu Ebony. Tento interiér se dodává také pro verzi E-PACE R-Dynamic S.



K. EBONY/LIGHT OYSTER

Interiér na snímku: E-PACE R-Dynamic SE s interiérem v odstínech Ebony/Light Oyster a prošíváním v odstínu Light Oyster, sportovními sedadly čalouněnými kůží s výraznou texturou v odstínu Light Oyster a čalouněním stropu v odstínu Ebony. Tento interiér se dodává také pro verzi E-PACE R-Dynamic S.



L. EBONY/EBONY

Interiér na snímku: E-PACE R-Dynamic HSE s interiérom v odstínech Ebony/Ebony a prošívaním v odstínu Light Oyster, sportovnými sedadly čalouněnými kůží Windsor v odstínu Ebony a čalouněním stropu v odstínu Ebony.



M. EBONY/LIGHT OYSTER

E-PACE R-Dynamic HSE s interiérom v odstínech Ebony/Light Oyster a prošívaním v odstínu Light Oyster, sportovnými sedadly čalouněnými kůží Windsor v odstínu Light Oyster a čalouněním stropu v odstínu Ebony.



N. EBONY/MARS RED

Interiér na snímku: E-PACE R-Dynamic HSE s interiérom v odstínech Ebony/Mars Red a prošívaním v odstínu Red, sportovnými sedadly čalouněnými kůží Windsor v odstínu Mars Red a čalouněním stropu v odstínu Ebony.



O. EBONY/ECLIPSE

Interiér na snímku: E-PACE R-Dynamic HSE s interiérom v odstínech Ebony/Eclipse a prošívaním v odstínu Reims Blue, sportovnými sedadly čalouněnými kůží Windsor v odstínu Eclipse a čalouněním stropu v odstínu Ebony.



6 VYBERTE SI VÝBAVU NA PŘÁNÍ A PŘÍSLUŠENSTVÍ JAGUAR

 Nakonfigurujte si svůj E-PACE na jaguar.cz

VÝBAVA EXTERIÉRU

Podélné střešní nosiče¹

Podélné střešní nosiče montované ve výrobě umožňují snadnou montáž příčných střešních nosičů pro stabilní přepravu zavazadel na střeše. Připravené upevňovací body zaručují optimální polohu z hlediska rozložení hmotnosti a dynamiky. K dispozici s černou nebo stříbrnou povrchovou úpravou.

Zadní zatmavená skla

Díky zatmaveným sklům si mohou cestující vzadu užívat ještě větší soukromí bez rizika oslnění sluncem.

LED světlomety s LED signaturou

Informace najdete na straně 30.

Matrix LED Pack

Zahrnuje maticové LED světlomety s LED signaturou a stylové animované ukazatele směru vpředu a vzadu. Podrobnosti najdete na straně 30.

Asistent dálkových světel (AHBA)

Asistent dálkových světel zvyšuje komfort a bezpečnost při jízdě v noci. Asistenční systém AHBA využívá přední kameru k detekci světel protijedoucích vozidel a automaticky tlumí dálková světla.

Čelní sklo odrážející infračervené záření

Čelní sklo filtruje sluneční paprsky, čímž snižuje zahřívání a zabraňuje pronikání škodlivého ultrafialového záření do interiéru.

Bez označení motorizace

Máte možnost zvolit si vůz bez označení verze a motoru na krytech bočních ventilačních otvorů a zadní části vozidla.

Dvojitá koncovka výfukové soustavy²

Kulaté integrované koncovky výfukové soustavy představují prémiové vylepšení designu inspirované světem závodních vozů.

Vnější zpětná zrcátka, vyhřívaná, elektricky nastavitelná a sklopná, s paměťovou funkcí, osvětlením bezprostředního okolí vozu a samostmívací funkcí na straně řidiče³

Tato vyhřívaná vnější zpětná zrcátka se při zařazení zpátečky automaticky natočí dolů, díky čemuž poskytují lepší výhled při manévrování. Navíc jsou tato vnější zpětná zrcátka elektricky sklopná, aby se předešlo jejich poškození při parkování ve stísněných prostorech. Paměťovou funkcí jsou kromě sedadel vybavena i zrcátka. Po nastavení ideální polohy sedadla a zrcátek můžete nastavení automaticky vyvolat z paměti. Integrované osvětlení bezprostředního okolí vozu na spodní straně zpětných zrcátek promítá na zem atraktivní logo značky Jaguar.

Elektricky výsuvné tažné zařízení

Informace najdete na straně 35.

Chromované okenní lišty

Chromované okenní lišty podtrhují elegantní design modelu E-PACE.



Zadní zatmavená skla



Matrix LED světlomety s LED signaturou

¹Pouze v kombinaci s pevným panoramatickým střešním oknem dodávaným na přání. ²Součást standardní výbavy verze E-PACE R-Dynamic. Na přání u verze E-PACE s motory D150 a D180.

³Pouze v kombinaci s vnitřním zpětným zrcátkem se samostmívací funkcí a sedadly čalouněnými kůží z nabídky výbavy na přání. ⁴Součást standardní výbavy verze E-PACE R-Dynamic.

Dostupnost jednotlivých funkcí a prvků výbavy může záviset na konkrétní specifikaci vozidla. Podrobné informace zjistíte v aktuálním ceníku nebo u nejbližšího autorizovaného prodejce vozů Jaguar.

Konkrétní výbava může mít vliv na hospodárnost vozidla. Nakonfigurujte si svůj E-PACE na jaguar.cz nebo se obraťte na autorizovaného prodejce vozů Jaguar.

VYBERTE SI VÝBAVU INSTALOVANOU VE VÝROBĚ

Výbavu je nutné specifikovat při objednávání nového vozidla. Kompletní seznam prvků výbavy na přání naleznete v aktuálním ceníku a u nejbližšího autorizovaného prodejce vozů Jaguar.

KOLA A PNEUMATIKY

Náhradní ocelové kolo s užším profilem

Ocelové náhradní kolo s užším profilem se zvedákem a křížovým klíčem na kola. Uloženo pod podlahou zavazadlového prostoru.

Pojistné matice kol

Vaše kola ochrání před odcizením speciálně navržené chromované pojistné matice.

Celoroční pneumatiky

Celoroční pneumatiky dokonale kombinují vlastnosti zimních a letních pneumatik, takže je lze používat po celý rok. Jsou určeny do oblastí s mírnými zimami, kde napadne jen málo sněhu a teploty zřídka klesnou pod bod mrazu.



Náhradní kolo, ocelové s užším profilem

VÝBAVA INTERIÉRU

Osvětlené lišty nástupních prahů s nápisem Jaguar

Osvětlené lišty nástupních prahů z ušlechtilé oceli s nápisem Jaguar se dodávají pro stranu řidiče a spolujezdce vpředu.

Pedály z leštěné ušlechtilé oceli⁴

Leštěné kryty pedálů z ušlechtilé oceli se snadno nasazují a disponují decentními úchyty, které přispívají k dokonalému vzhledu.

Konfigurovatelné ambientní osvětlení interiéru

Tato funkce umožňuje měnit barvu a odstín světla, a tím i atmosféru panující v interiéru, přesně podle vaší nálady. K dispozici je celkem deset barev.

Nezávislé topení s dálkovým ovládním a funkcí časovače

Zajistí vyhřátí interiéru před zahájením jízdy, abyste při odjezdu usedali do příjemně teplého vozu. Součástí dodávky je také integrovaný sedmidenní časovač. V případě zájmu je možné topení jednorázově nastavit v předstihu až 16 dní.

Paket pro kuřáky

Doplňte středovou konzolu zásuvkou se zapalovačem a popelníkem.

Vnitřní zpětné zrcátko se samostmívací funkcí

Informace najdete na straně 9.

Ionizace vzduchu v interiéru vozu

Technologie Nano^e™ přispívá k pohodlí řidiče i ostatních cestujících. Zvyšuje kvalitu vzduchu v interiéru vozidla odstraňováním alergenů, případných virů, vzduchem přenášených bakterií a zápachu. Toho dosahuje ionizací částic ve vzduchu tak, aby ulpívaly na povrchu, což pomáhá ke snížení množství nečistot ve vzduchu. Funkci lze zapnout a vypnout.

Snímač kvality vzduchu

Doplňková funkce automatické klimatizace sleduje kvalitu vzduchu v interiéru a v případě potřeby automaticky zapíná režim vnitřní cirkulace vzduchu.

Cold Climate Pack

Tento paket zahrnuje vyhřívání trysky ošťikovačů, vyhřívání čelního skla a vyhřívání volantu obšitý kůží Soft Grain.

VYBERTE SI VÝBAVU NA PŘÁNÍ A PŘÍSLUŠENSTVÍ JAGUAR

 Nakonfigurujte si svůj E-PACE na jaguar.cz

SEDADLA A VARIANTY INTERIÉRU

Čalounění stropu tkaninou Morzine v odstínu Light Oyster

Informace najdete na straně 60.

Čalounění stropu tkaninou Morzine v odstínu Ebony

Informace najdete na straně 62.

Čalounění stropu velurem v odstínu Ebony

Na přání dodávané čalounění stropu z prémiového veluru.

Kobercové rohože

Pomocí kobercových rohoží dodáte svému vozu E-PACE nádech luxusu a zajistíte ochranu podlahy.

Prémiové kobercové rohože

Prémiové kobercové rohože s lemováním z nubukové kůže dotváří styl interiéru modelu E-PACE.

Volant obšitý kůží Soft Grain

Volant obšitý luxusní měkkou kůží s výraznou texturou obsahuje řadu ovládacích prvků, se kterými budete mít nejdůležitější funkce modelu E-PACE na dosah ruky.



Prémiové kobercové rohože

JÍZDNÍ DYNAMIKA

Dynamic Handling Pack¹

Tento paket obsahuje červené brzdové třmeny a brzdovou soustavu s průměrem kotoučů 350 mm vpředu, která zvyšuje odolnost vůči poklesu brzdového účinku.

Adaptive Dynamics (adaptivní podvozek)²

Informace najdete na straně 15.

Konfigurovatelný režim Dynamic³

Informace najdete na straně 15.

INFORMAČNÍ A ZÁBAVNÍ SYSTÉMY

Navigační systém Pro⁴

Informace najdete na straně 20.

Connect Pro Pack⁵

Informace najdete na straně 20.

Smartphone Pack⁶

Informace najdete na straně 21.

Audiosystém Meridian™ – 380 W

Informace najdete na straně 22.

Audiosystém Meridian™ Surround – 825 W

Informace najdete na straně 22.

Rádio s příjmem digitálního rozhlasového vysílání (DAB)

Na přání dodávaný přijímač digitálního rozhlasového vysílání (DAB) nabízí lepší kvalitu zvuku, široký výběr stanic a aktuální textové informace o stanici, pořadu a skladbě, kterou posloucháte.

Dual View

10" dotyková obrazovka poskytuje řidiči a spolujezdci vpředu dvě různá zobrazení a umožňuje současně využívat různé funkce.

Průhledový displej (HUD)

Informace najdete na straně 17.

Interaktivní displej řidiče

Informace najdete na straně 17.

¹Není k dispozici se 17" koly z lehké slitiny. ²Není k dispozici v kombinaci s motorem D150, manuální převodovkou a 17" koly z lehké slitiny. ³Není k dispozici v kombinaci s motorem D150 a manuální převodovkou. ⁴Pouze v kombinaci s pakemem Connect Pro Pack. ⁵Pouze v kombinaci s navigačním systémem Pro. ⁶Vezměte prosím na vědomí, že aplikace Android Auto a Apple CarPlay nejsou momentálně oficiálně podporovány na českém trhu. Pro více informací kontaktujte autorizovaného prodejce Jaguar. ⁷Pouze v kombinaci s na přání dodávanými elektricky nastavitelnými a sklápěcími vnějšími zpětnými zrcátky se samostmívací funkcí na straně řidiče. ⁸Pouze v kombinaci s na přání dodávanými elektricky nastavitelnými a sklápěcími vnějšími zpětnými zrcátky se samostmívací funkcí na straně řidiče. ⁹Pouze v kombinaci s bezklíčovým přístupovým systémem (Keyless Entry) dodávaným na přání. ¹⁰Pouze v kombinaci s vnitřním zpětným zrcátkem se samostmívací funkcí dodávaným na přání. ¹¹Aplikace Secure Tracker obsahuje předplacené služby, které bude nutné po počátečním období prodloužit na základě doporučení vašeho prodejce vozů Jaguar.

Dostupnost jednotlivých funkcí a prvků výbavy může záviset na konkrétní specifikaci vozidla. Podrobné informace zjistíte v aktuálním ceníku nebo u nejbližšího autorizovaného prodejce vozů Jaguar.

ASISTENČNÍ SYSTÉMY

Prostorová kamera s rozsahem pokrytí 360°⁷

Informace najdete na straně 25.

Drive Pro Pack⁸

Informace najdete na straně 24.

Park Pro Pack

Informace najdete na straně 25.

Systém rozpoznávání dopravních značek s adaptivním omezovačem rychlosti⁵

Díky systému rozpoznávání dopravních značek budete na cestách plně informováni a budete mít dokonalý přehled. Systém zobrazuje rychlostní limity a značky se zákazem předjíždění na přístrojové desce, kde je můžete snadno sledovat. Adaptivní omezovač rychlosti využívá informace získané ze systému rozpoznávání dopravních značek a na jejich základě pomocí tempomatu přizpůsobuje rychlost vozidla zjištěným rychlostním limitům.



Průhledový displej (HUD)

PRAKTICKÉ PRVKY VÝBAVY

Bezklíčový přístupový systém

Bezklíčový přístupový systém (Keyless Entry) vám umožní zamknout a odemknout E-PACE bez nutnosti stisknutí tlačítka. Jednoduše přistupte k vozidlu s klíčem v kapse nebo kabelce. Uchopením kliky dveří odemknete vůz a deaktivujete alarm. Po opuštění vozidla můžete E-PACE jednoduše zamknout prostým stisknutím tlačítka na klíče dveří nebo na klíčku.

Náramek Activity Key

Informace najdete na straně 35.

Elektricky ovládané víko zavazadlového prostoru

Informace najdete na straně 36.

Senzorově ovládané víko zavazadlového prostoru⁹

Informace najdete na straně 36.

Dálkové ovládání garážových vrat¹⁰ (HomeLink[®])

Systém HomeLink zahrnuje univerzální vysílač umístěný na spodní straně vnitřního zpětného zrcátka. Vysílač lze naprogramovat pro ovládání až tří domácích nebo kancelářských bezdrátově ovládaných systémů, jako jsou garážová vrata, automatické brány nebo bezpečnostní osvětlení.

Secure Tracker¹¹

Informace najdete na straně 21.

Dělicí síť do zavazadlového prostoru

Je určena k ochraně cestujících ve vozidle před uvolněnými zavazadly.

Kolejnice v podlaze zavazadlového prostoru se sadou upevňovacích poutek pro zavazadla

Kolejnice v zavazadlovém prostoru lze upravit pro zajištění předmětů.

Snímač vniknutí do vozidla

Využívá ultrazvukové senzory, které zaznamenají jakékoli vniknutí do interiéru uzamčeného vozidla.

Přídavné napájecí zásuvky

Tři přídavné nabíjecí vstupů USB ve středové konzole pro druhou řadu sedadel.

Integrovaná základna Click and Go

Díky na přání dodávané integrované základně Click and Go mohou cestující na zadních sedadlech za jízdy bez problémů používat své tablety. Jednoduchý mechanismus upevnění a USB nabíječka v zadní části vozu zaručují, že všichni cestující zůstanou ve spojení s okolním světem.

6 VYBERTE SI VÝBAVU NA PŘÁNÍ A PŘÍSLUŠENSTVÍ JAGUAR

 Nakonfigurujte si svůj E-PACE na jaguar.cz



VYBERTE SI PŘÍSLUŠENSTVÍ JAGUAR

Příslušenství Jaguar lze zakoupit u prodejce Jaguar a nechat kdykoli dodatečně nainstalovat. Nejen když je nový. Veškeré schválené příslušenství Jaguar je navrhováno a vyráběno podle stejných standardů, jakými se řídí originální vybavení vašeho vozu.

Více informací o kompletní nabídce příslušenství Jaguar montovaného prodejcem vám ochotně poskytne váš prodejce vozů Jaguar nebo navštivte webové stránky jaguar.cz

VOZIDLO NA SNÍMKU: E-PACE R-DYNAMIC SE V ODSTÍNU CALDERA RED S VÝBAVOU NA PŘÁNÍ

PŘÍSLUŠENSTVÍ PRO EXTERIÉR

Pevné boční nášlapy^{1,2}

Pevné boční nášlapy usnadňují nejen nastupování a vystupování ale zlepšují i přístup ke střeše vozu. Design zahrnuje nápis Jaguar, vnější hrany z ušlechtilé kartáčované nerezové oceli a protiskluzovou úpravu z pryže, které dotváří vnější design vozu.

Boční ochranné rámy²

Boční ochranné rámy z leštěné nerezové oceli dotváří vnější vzhled vozu.

Kryty vnějších zpětných zrcátek z uhlíkového kompozitu

Kryty vnějších zpětných zrcátek z vysoce kvalitního uhlíkového kompozitu vytvářejí vzhled inspirovaný světem motoristického sportu.

Kryty vnějších zpětných zrcátek s chromovanou povrchovou úpravou Noble

Chromované kryty Noble zdůrazňují design vnějších zpětných zrcátek.

Boční ventilační otvory z uhlíkového kompozitu

Boční ventilační otvory z vysoce kvalitního uhlíkového kompozitu vytvářejí vzhled inspirovaný světem motoristického sportu.

Lapače nečistot – vpředu a vzadu

Lapače nečistot s nápisem Jaguar doplní linie vašeho vozu a zajistí jeho ochranu před vodou, znečištěním a poškozením odletujícími kamínky.

Spodní ochranný kryt z nerezové oceli – vpředu a vzadu³

Stylový přední a zadní spodní ochranný kryt je vyroben z nerezové oceli s prémiovou leštěnou povrchovou úpravou.



Pevné boční nášlapy



Kryty vnějších zpětných zrcátek z uhlíkového kompozitu

¹Doporučuje se použít s předními lapači nečistot zabraňujícími hromadění sněhu, ledu a bláta v extrémních podmínkách.

²Montáž může ovlivnit terénní schopnosti vozidla. ³Zadní spodní ochranný kryt se nedodává v kombinaci s tažnými zařízeními.

Konkrétní výbava může mít vliv na hospodárnost vozidla. Nakonfiguruje si svůj E-PACE na jaguar.cz nebo se obraťte na autorizovaného prodejce vozů Jaguar.

VYBERTE SI 6 VÝBAVU NA PŘÁNÍ A PŘÍSLUŠENSTVÍ JAGUAR

 Nakonfigurujte si svůj E-PACE na jaguar.cz

PŘÍSLUŠENSTVÍ PRO INTERIÉR

Luxusní kobercové rohože¹

Luxusní zakázkové kobercové rohože s hmotností vlasu 2 050 g/m² do přední části vozu jsou opatřeny reliéfním logem Jaguar a lemováním z nubukové kůže. Luxusní rohože dokonale dotvářejí atraktivní vzhled interiéru.

Pryžové rohože¹

Velmi odolné pryžové rohože s logem Jaguar zajišťují dodatečnou ochranu koberců v interiéru vozidla.

Luxusní kobercová rohož do zavazadlového prostoru s chráničem nárazníku

Měkká luxusní rohož do zavazadlového prostoru s logem Jaguar. Prémiový koberec s dlouhým vlasem o hmotnosti 2 050 g/m² a lemováním z nubukové kůže. Díky integrovanému chrániči nárazníku poskytuje ochranu nárazníku před poškozením a poškrábáním. Brání rovněž znečištění vašeho oděvu při nakládání a vykládání. Pokud chránič nepoužíváte, lze jej uložit pod rohož.

Pryžová rohož do zavazadlového prostoru

Tato prémiová, na míru vyrobená rohož ochrání zavazadlový prostor. Je lehká a odolná a lze ji snadno vyjmout a vyčistit.

Zajišťovací síť pro víko zavazadlového prostoru

Zajišťovací síť zabraňuje vypadnutí malých předmětů ze zavazadlového prostoru po otevření zadního výklopného víka. Je vyrobena z prvotřídních lehkých materiálů, včetně kvalitního hliníku zajišťujícího robustnost.

Sportovní kryty pedálů

Sada krytů z ušlechtilé oceli a pryže se bezpečně instaluje na stávající pedály a dodá jim moderní sportovní vzhled.

Pet Loadspace Protection Pack

Paket poskytuje skvělou ochranu a umožňuje snadné čištění zavazadlového prostoru po řádění vlhkých a zablácených tlapek vašeho čtyřnohého miláčka. Kombinace prošívané vložky do zavazadlového prostoru, mříže zavazadlového prostoru v celé výšce interiéru a misky na vodu s ochranou proti rozlití. Dokonalé řešení pro všechny, kdo v zavazadlovém prostoru převážejí psy a jiná zvířata.

Individualizované osvětlené prahové lišty

Elegantní prahové lišty z ušlechtilé oceli se rozsvítí při otevření předních dveří na straně řidiče nebo spolujezdce. Jsou podsvíceny měkkým fosforově modrým světlem. Zákazníci si mohou zvolit vlastní jednobarevný nápis z řady nabízených druhů písem.



Pet Loadspace Protection Pack



Individualizované osvětlené prahové lišty

¹Nekompatibilní s vozidly vybavenými hasicím přístrojem. ²Maximální nosnost se liší podle vybraných příčníků, další informace si vyžádejte od nejbližšího prodejce vozů Jaguar. ³Podélné střešní nosiče se dodávají z výroby a nejsou dostupné jako příslušenství. ⁴K dispozici pouze při výběru příčných střešních nosičů dodávaných jako příslušenství. ⁵Vhodnost dílů závisí na velikosti jízdního kola, další informace si vyžádejte od nejbližšího prodejce vozů Jaguar. ⁶iPhone® je obchodní známka společnosti Apple Inc., registrovaná v USA a dalších zemích. Další informace o kompatibilitě zařízení iPhone si vyžádejte od nejbližšího prodejce vozů Jaguar. ⁷Nutné objednat při výběru příslušenství Click and Go. ⁸Pouze v kombinaci se základnou systémem Click and Go dodávanou na přání.

CESTOVNÍ PŘÍSLUŠENSTVÍ

Příčné střešní nosiče^{2,3}

Na příčníky lze upevnit celou řadu střešních nosičů. Disponují jedinečným mechanismem upevnění, který nevyžaduje použití nástrojů. Příčné střešní nosiče se dodávají pro vozidla s podélnými střešními nosiči i bez nich³.

Nosič lyží/snowboardů⁴

Bezpečný systém značky Jaguar k přepravě výbavy pro zimní sporty. Součástí jsou posuvné příčníky pro snadné nakládání.

Střešní box na zavazadla⁴ Prostorný uzamykatelný střešní box o objemu 410 litrů. Rozměry 175 x 82 x 45 cm. Maximální nosnost příslušenství činí 75 kg.

Střešní nosič jízdních kol^{4,5}

Uzamykatelný nosič jízdních kol se snadnou montáží na střechu. Každý stojan pojme jedno jízdní kolo. Na nosič lze namontovat maximálně tři stojany.

Nosič jízdních kol na tažné zařízení

Kvalitní nosiče jízdních kol na tažné zařízení poskytují praktické řešení pro přepravu jízdních kol díky rychloupínacím nástavcům a bezpečnostnímu zamykacímu mechanismu. Chytře navržená konstrukce umožňuje naklonit nosič i s jízdními koly směrem od vozidla, aby byl umožněn přístup k víku zavazadlového prostoru.



Střešní nosič jízdních kol

OSTATNÍ PŘÍSLUŠENSTVÍ

Dokovací stanice pro připojení a nabíjení telefonu iPhone^{6,6}

Dokovací stanice pro iPhone pro připojení a nabíjení je navržena tak, aby umožňovala výhled na telefon při nabíjení. Využívá prostor držáku na nápoje ve středové konzole. Při připojení jsou média uložená v telefonu iPhone dostupná v integrovaném informačním a zábavním systému nebo audiosystému a telefon lze přes tento systém ovládat. Otvor v držáku umožňuje přístup k tlačítku „Domů“ i během uložení telefonu v držáku. USB nabíječku telefonu iPhone lze snadno odpojit, pokud je port USB vyžadován k jinému účelu.

Základní díl systému Click and Go⁷

Systém Click and Go je víceúčelový systém příslušenství upevněný na opěradlech předních sedadel pro cestující ve druhé řadě sedadel. Univerzální základní díl systému Click and Go se instaluje na upevňovací prvky hlavové opěrky a lze na něj přidávat další prvky pro uchycení tabletů či zavěšení tašek, košil nebo sak. Jednotlivé prvky příslušenství se prodávají samostatně. Pokud základní díl právě nepoužíváte, lze ho snadno odstranit.

Click and Play⁸

Click and Play je vyjímatelný držák tabletu, který se dodává pro různé tablety. Lze ho snadno umístit do různých poloh pro pohodlí a zábavu cestujících na zadních sedadlech.

Sluneční clony – zadní a boční

Tyto sluneční clony lze snadno připevnit a rovněž odejmout a pohodlně složit. Jsou dodávány včetně úložné tašky s logem Jaguar.

Termoelektrický chladicí/ohřevný box s integrovanou loketní opěrkou

Chladicí/ohřívací schránka na potraviny a nápoje, která zároveň slouží jako středová loketní opěrka pro cestující na zadních sedadlech. Schránka je vybavena víkem obšitým kůží, upevněna bezpečnostním pásem prostředního sedadla a napájena ze zadní přídatné zásuvky. Ideální pro dlouhé cesty s rodinou.



Click and Play

TECHNICKÉ ÚDAJE

 Nakonfigurujte si svůj E-PACE na jaguar.cz



2 681 mm

4 395 mm



Výška vozidla

S podélnými střešními nosiči: 1 647 mm

Se střešní anténou: 1 649 mm

Efektivní prostor pro hlavu

Maximální výška stropu nad sedákem vpředu s pevným panoramatickým střešním oknem: 996 mm

Maximální výška stropu nad sedákem vzadu: 970 mm

Prostor pro nohy

Maximální prostor pro nohy vpředu: 1 030 mm

Maximální prostor pro nohy vzadu: 892 mm

Rozměry zavazadlového prostoru

Zadní sedadla vzpřímená

Výška: 748 mm, šířka: 1 311 mm

Objem zavazadlového prostoru: 577 litrů*

Šířka zavazadlového prostoru mezi podběhy: 1 057 mm

Délka v úrovni podlahy: 806 mm

Zadní sedadla sklopená

Výška: 748 mm, šířka: 1 311 mm

Objem zavazadlového prostoru: 1 234 litrů*

Šířka zavazadlového prostoru mezi podběhy: 1 057 mm

Délka v úrovni podlahy: 1 568 mm

Průměr otáčení

Stopový: 11,4 m

Obrysový: 11,9 m

Počet otáček volantu mezi rejdy: 2,31



POHONNÁ JEDNOTKA	VZNĚTOVÝ MOTOR			VZNĚTOVÝ MOTOR		VZNĚTOVÝ MOTOR	ZÁŽEHOVÝ MOTOR	ZÁŽEHOVÝ MOTOR	ZÁŽEHOVÝ MOTOR
	D150	D180	D240	P200	P250	P300			
Pohon: pohon všech kol (AWD) nebo pohon zadních kol (RWD)	FWD	AWD	AWD AUT.	AWD	AWD AUT.	AWD AUT.	AWD AUT.	AWD AUT.	AWD AUT.
Vrtání (mm)	83	83	83	83	83	83	83	83	83
Zdvih (mm)	92,35	92,35	92,35	92,35	92,35	92,35	92,3	92,3	92,3
Kompresní poměr (:1)	15,5	15,5	15,5	15,5	15,5	15,34	10,5 +/-0,5	10,5 +/-0,5	10,5 +/-0,5
BRZDOVÁ SOUSTAVA									
Konstrukce předních brzd	Kotoučové brzdy s vnitřním chlazením								
Průměr předních kotoučů (mm)	325	325	325	325	325	349	325	325 - 349**	349
Konstrukce zadních brzd	Kotoučové brzdy								
Průměr zadních kotoučů (mm)	300	300	300	300	300	300	300	300	300
Parkovací brzda	Elektrická parkovací brzda s pevným třmenem (EPB) integrovaná do brzdového třmenu								
HMOTNOSTI (kg)†									
Hmotnost od††	1 775	1 831	1 843	1 831	1 843	1 926	1 832	1 832	1 894
Pohotovostní hmotnost (DIN)‡	1 700	1 756	1 768	1 756	1 768	1 851	1 757	1 757	1 819
Celková hmotnost	2 320	2 400	2 400	2 400	2 400	2 420	2 400	2 400	2 400
Maximální zatížení nápravy (vpředu)	1 300	1 300	1 320	1 300	1 320	1 340	1 300	1 300	1 320
Maximální zatížení nápravy (vzadu)	1 145	1 200	1 200	1 200	1 200	1 200	1 200	1 200	1 200
JÍZDA S PŘÍVĚSEM (kg)									
Nebrzděný přívěs	750	750	750	750	750	750	750	750	750
Největší přípustná hmotnost přívěsu	1 600	1 800	1 800	1 800	1 800	1 800	1 800	1 800	1 800
Maximální přípustné svislé zatížení hlavice tažného zařízení	100	100	100	100	100	100	100	100	100
Maximální přípustná celková hmotnost soupravy	3 920	4 200	4 200	4 200	4 200	4 200	4 200	4 200	4 200
NOSNOST STŘECHY									
Maximální zatížení střechy, včetně podélných střešních nosičů (kg)	75	75	75	75	75	75	75	75	75
JÍZDNÍ DYNAMIKA									
Nejvyšší rychlost (km/h)	199	194	193	207	205	224	216	231	240
Zrychlení z 0-100 km/h (s)	10,1	10,7	10,5	9,9	9,1	7,4	8,2	7,1	6,5
Objem palivové nádrže - využitelný (l)	55,7	55,7	55,7	55,7	55,7	55,7	68,5	68,5	68,5
Filtr pevných částic (DPF)	●	●	●	●	●	●	—	—	—

● Standardní výbava — Nedodává se

*Pokud je vůz vybaven soupravou pro opravu poškozené pneumatiky. **Hodnoty se mohou lišit v závislosti na použitých kolech.

†Hodnoty hmotnosti platí pro vozidla se standardní výbavou. Výbava na přání zvyšuje hmotnost. **Včetně řidiče o hmotnosti 75 kg, doplněných provozních kapalin a palivové nádrže naplněné z 90 %. †Včetně doplněných provozních kapalin a palivové nádrže naplněné z 90 %.

VOZIDLO NA SNÍMKU: E-PACE R-DYNAMIC SE V ODSTĚNU YULONG WHITE S VÝBAVOU NA PŘÁNÍ

SVĚT ZNAČKY JAGUAR

V dravém charakteru vašeho vozu se odráží legendární výkon, který je výsledkem desítek let vývoje inovativních konstrukčních řešení a nápaditého designu. Schopnosti a agilita v kombinaci s elegancí vytvářejí vůz, který jen těžko hledá konkurenci.

Na oslavu značky Jaguar jsme připravili řadu akcí, publikací a kolekci Jaguar pro životní styl. Kromě toho jsme se s týmem Jaguar Racing vrátili na závodní okruhy. Vítejte ve světě, kde je výkon v každém svém aspektu dokonalým uměním.

ZKUŠEBNÍ JÍZDY NA ZÁVODNÍCH OKRUŽÍCH



Charakter značky Jaguar nejlépe pochopíte za volantem. Zážitkové jízdy s vozem Jaguar představují příležitost vychutnat si ohromující výkon naší skvělé řady vozů Jaguar. Využijte naše zážitková centra nebo se zapojte do akce The Art of Performance Tour. Čekají vás úžasné okamžiky.

jaguar.com/experience

PROGRAM ICE ACADEMY JAGUAR LAND ROVER



Posuňte své jízdní dovednosti na vyšší úroveň v rámci akce Jaguar Land Rover Academy. Na zamrzlých jezerech švédského Arjeplogu projdou vaše řídičské schopnosti náročnou zkouškou na nejtěžších tratích planety. Pod dohledem našich zkušených instruktorů budete mít vzácnou příležitost „zatančit si“ na ledě a naučit se jízdě smykem. Seznamte se s úžasným potenciálem nejnovějších vozů Jaguar a Land Rover v extrémních podmínkách.

jaguar.com/ice-academy

Sledujte nás na:



PROHLÍDKY VÝROBNÍCH ZÁVODŮ



Přesvědčte se na vlastní oči, jak vznikají vozy Jaguar. Za našimi oceňovanými konstruktérskými dovednostmi stojí bezkonkurenční spolupráce zkušených techniků a výrobních robotů. Na cestě vyspělým výrobním procesem od plátů plechu po hotový produkt vás doprovodí naši odborní průvodci.

[jaguar.com/tours](https://www.jaguar.com/tours)

DIVIZE SPECIAL VEHICLE OPERATIONS



Vozy Jaguar se vyznačují výjimečným výkonem, vyspělými technologiemi a bezkonkurenčním luxusem, díky kterým jsou špičkou v oblasti designu a konstrukce. Divize Special Vehicle Operations posouvá laťku ještě výš. Modely s atraktivním vzhledem a limitované sběratelské edice označené logem SV představují vrchol nabídky značky Jaguar zosobňující prvotřídní výkon a dynamiku.

[jaguar.com/svo](https://www.jaguar.com/svo)

ZÁVODY ABB FORMULE E FEDERACE FIA

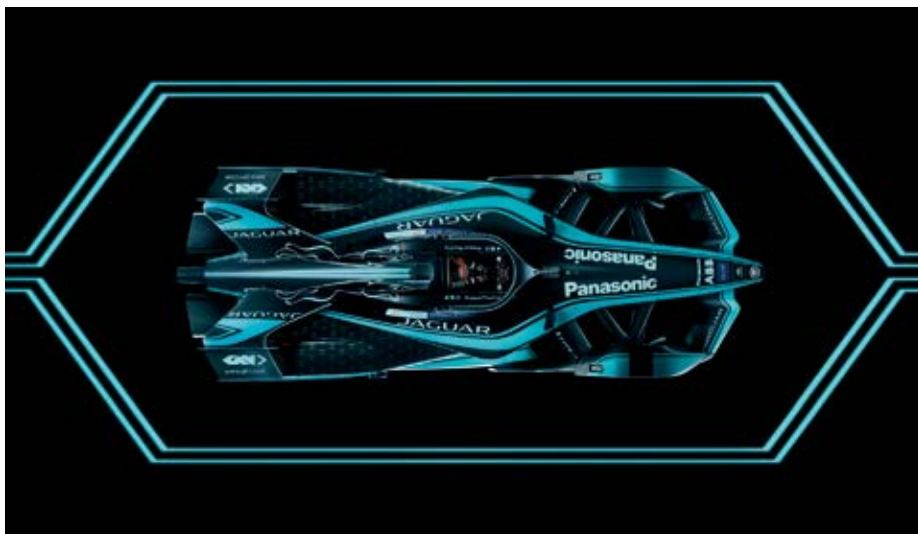

Renomé značky Jaguar v oblasti výkonu, technologií a designu se utvářelo na světově nejnáročnějších okruzích a šampionátech. Od závodů Le Mans po Formuli 1 a nyní Formuli E byl startovní rošt vždy naší zkušební platformou. Formule E představuje dokonalou možnost testování technologií určených pro elektromobily v prostředí vysoce výkonných vozů. Závodní seriály urychlují vývoj elektrických pohonných jednotek značky Jaguar. Každým závodem pomáhá Formule E konstruktérům značky Jaguar vytvářet lepší elektromobily.

jaguar.com/jaguar-racing

JAGUAR I-PACE eTROPHY



Píšeme historii. Opět. Posledním produktem našeho vývoje ve světovém závodě v elektrifikaci automobilů je šampionát I-PACE eTrophy – první mezinárodní závodní seriál ryze elektrických sériově vyráběných vozů. Vozy navržené a konstruované divizí Special Vehicle Operations pro světové závody s nulovými emisemi posouvají možnosti elektrifikace na zcela novou úroveň.

jaguar.com/etrophy

Sledujte nás na:



KOLEKCE JAGUAR PRO ŽIVOTNÍ STYL



Naše nejnovější řada oblečení a příslušenství pro životní styl se inspirovala bohatou historií, závodními úspěchy a kultovním designem značky Jaguar. Tato exkluzivní kolekce prémiové kvality se drží stylu Jaguar orientovaného na výkon.

jaguar.com/collection

MAGAZÍN JAGUAR



Představujeme náš energický, kosmopolitní a moderní magazín. Podívejte se do zákulisí a poznejte odhodlání značky Jaguar dosahovat špičkového výkonu, designu a inovací. Nahlédněte rovněž do světa luxusu, stylu a cestování. Do magazínu Jaguar se můžete začíst dvakrát ročně, a to zcela zdarma po dobu prvních tří let vlastnictví vozu. Požádejte o informace autorizovaného prodejce vozů Jaguar a zajistěte si svůj výtisk.

jaguar.com/magazine

TURN OFF *The Superhighway*
AND ONTO

What *ARE YOU* Waiting
FOR?

The Highway

Only Look Back
TO SEE
How Far
YOU'VE COME

You Don't
NEED A MAP
When You Have
A PLAN



106 TCM

K VAŠIM SLUŽBÁM

Ve světě značky Jaguar je vlastnictví vozidla i jeho řízení snadné a bez starostí. Rádi vám také nabídneme řadu exkluzivních služeb a produktů pro životní styl.

JAGUAR CARE

E-PACE je nabízen s tříletou zárukou a programem standardních servisních prohlídek s omezením 100 000 km. Tento program zákaznické péče nazýváme Jaguar Care. Jeho zásluhou patří celkové náklady na vlastnictví modelu E-PACE mezi nejnižší ve své třídě. Více informací o programu Jaguar Care pro E-PACE naleznete na: jaguar.cz/jaguarcare

ORIGINÁLNÍ DÍLY

Originální díly Jaguar se navrhují, testují a vyrábějí podle našich nekompromisních standardů kvality, rozměrové a tvarové přesnosti a odolnosti. Každá součást je zkonstruována speciálně pro váš E-PACE, aby byly zaručeny její optimální provozní vlastnosti a maximální životnost.

FIREMNÍ VOZOVÉ PARKY A PODNIKATELÉ

Společnosti mohou dynamickými a osobitými vozy Jaguar vyjádřit jedinečný charakter a povahu svého podnikání. Naším cílem je poskytovat poprodejní služby, které vycházejí vstříc potřebám zákazníků, zajistit klientům nejlepší technický stav jejich vozidel a nejvyšší nákladovou hospodárnost pro jejich podnikání. Více informací naleznete na: jaguar.cz/fleet-and-business

JAGUAR ASSISTANCE

Jaguar poskytuje asistenční služby motoristům v nouzi, ať už se jedná o nepojízdnost v důsledku poruchy vozu, nehodu nebo méně závažnější potíže, jako je například defekt. Na naše asistenční služby se můžete spolehnout v jakékoli situaci, ať jste kdekoli.

JAGUAR FINANCIAL SERVICES

Ať se rozhodnete pro vůz k osobnímu využití či podnikání, předložíme vám vždy finanční nabídku, s níž budete mít vše pod kontrolou. Více informací vám ochotně poskytne nejbližší autorizovaný prodejce vozů Jaguar.

POJIŠTĚNÍ

Hlavní komponenty modelu E-PACE jsou snadno přístupné, což zrychluje a usnadňuje servisní práce, opravy a minimalizuje náklady na pravidelnou údržbu předepsanou výrobcem. E-PACE je díky svému zaměření na nižší náklady na opravy zařazen do konkurenceschopných pojistných tříd. Chcete-li více informací, které dokládají výhodnost modelu E-PACE, obraťte se na nejbližšího autorizovaného prodejce vozů Jaguar.

DŮLEŽITÉ UPOZORNĚNÍ

Společnost Jaguar Land Rover Limited trvale usiluje o zlepšování výbavy, designu a výroby svých vozů, dílů a příslušenství. Tomu odpovídá průběžný vývoj jejich výrobků. Přes maximální pozornost věnovanou aktuálnosti dat nelze tuto publikaci považovat za neomylného průvodce nejnovějšími specifikacemi, ani za nabídku k prodeji konkrétního vozidla, dílu nebo příslušenství. Distribuční partneři a a autorizovaní prodejci nejsou jednatelé společnosti Jaguar Land Rover Limited a a nejsou oprávněni činit za Jaguar Land Rover Limited právně závazná prohlášení nebo ujištění.

BARVY

Zde reprodukováné obrázky slouží pouze pro ilustrační účely. Barvy se mohou lišit od skutečného odstínu. Společnost si vyhrazuje právo změny nebo stažení kterékoli barvy z nabídky bez předchozího upozornění. Ověřte si dostupnost barev a aktuální specifikace u autorizovaného prodejce vozů Jaguar.

INOVACE ZNAČKY JAGUAR V OBLASTI EKOLOGIE

V rámci své strategie založené na zodpovědném přístupu a trvalé udržitelnosti usiluje Jaguar o snižování závislosti na fosilních palivech, nižší spotřebu přírodních zdrojů a redukcii množství produkovaného odpadu.

Informace a zobrazené snímky vztahující se k technologii InControl, včetně dotykové obrazovky, obrazovek aplikací nebo sekvencí, podléhají možnosti pravidelné aktualizace softwaru, nových verzí a dalších systémových/vzhledových změn, v závislosti na vybrané výbavě na přání.

Jaguar exkluzivně doporučuje Castrol EDGE Professional.

Meridian je registrovaná ochranná známka společnosti Meridian Audio Ltd. HomeLink® je registrovaná ochranná známka společnosti Gentex Corporation. Slovní značka a loga Bluetooth® jsou vlastnictvím společnosti Bluetooth SIG, Inc. a společnost Jaguar Land Rover Limited používá tyto značky se svolením jejich vlastníků. iPhone a Apple CarPlay jsou ochrannou známkou společnosti Apple Inc., registrovanou v USA a dalších zemích. Navigační systém musí být za všech okolností používán způsobem, který neomezuje schopnost řidiče bezpečně řídit a neohroží bezpečnost ostatních účastníků silničního provozu.

Android Auto je ochranná známka společnosti Google Inc.

VOZIDLO NA PŘEDNÍ A ZADNÍ OBÁLCE: E-PACE R-DYNAMIC SE V ODSTÍNU CALDERA RED S VÝBAVOU NA PŘÁNÍ

VOZIDLO NA SNÍMKU VLEVO: E-PACE S V ODSTÍNU BORASCO GREY S VÝBAVOU NA PŘÁNÍ

Jaguar Land Rover Czech Republic
A division of Jaguar Land Rover Austria GmbH
Siezenheimer Straße 39a
5020 Salzburg
Rakousko

jaguar.cz

© Jaguar Land Rover Limited 2019

1X540201000BCZCS01P

